

# Panasonic

## Operating Instructions AC/Rechargeable Beard/Hair Trimmer Model No. ER2061

---

---

<b>English</b>	<b>2</b>	<b>Dansk</b>	<b>26</b>	<b>Česky</b>	<b>50</b>
<b>Deutsch</b>	<b>6</b>	<b>Português</b>	<b>30</b>	<b>Slovensky</b>	<b>54</b>
<b>Français</b>	<b>10</b>	<b>Norsk</b>	<b>34</b>	<b>Magyar</b>	<b>58</b>
<b>Italiano</b>	<b>14</b>	<b>Svenska</b>	<b>38</b>	<b>Română</b>	<b>62</b>
<b>Nederlands</b>	<b>18</b>	<b>Suomi</b>	<b>42</b>	<b>Türkçe</b>	<b>66</b>
<b>Español</b>	<b>22</b>	<b>Polski</b>	<b>46</b>		

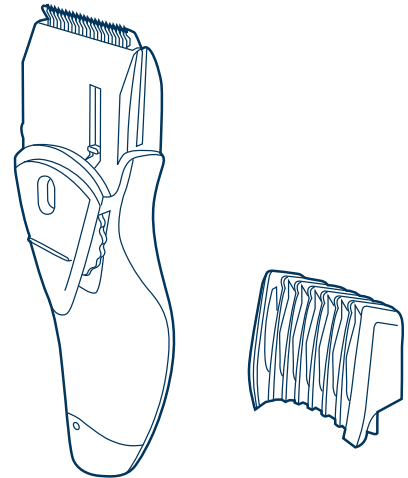

Before operating this unit, please read these instructions completely.

## Important

### ► Cautions for charging

- Use the ER2061 Beard/Hair Trimmer with the RE9-36 adaptor only.
- Charge the appliance at temperatures between 5 °C and 35 °C where it will not be exposed to direct sunlight or other heat sources.
- Charging should not be continued for more than 48 hours as it may damage the battery.
- The appliance may become warm during operation and charging. This is normal.
- The supply cord cannot be replaced. If the cord is damaged, the appliance should be scrapped.

### ► Cautions for use and storage

- Warning - Keep the appliance dry.
- The appliance should not be immersed in water.
- The appliance should not be used near or over basins filled with water.
- The appliance should not be used with wet hands.
- Turn off the appliance before changing the trimming length or removing the comb attachment.
- This appliance is not intended for use by persons (including children) with reduced physical, sensory or mental capabilities, or lack of experience and knowledge, unless they have been given supervision or instruction concerning use of the appliance by a person responsible for their safety. Children should be supervised to ensure that they do not play with the appliance.
- Moving parts should not be tampered with.
- Do not pick up the appliance by the cord. It may become detached, causing damage or injury.
- The appliance should not be used on animals.
- The appliance should not be disassembled. Take it to a qualified serviceperson when service or repair is required.

- The appliance should be stored in a place that is not exposed to direct sunlight or near a heater or other source of heat.

### ► Cautions for cleaning

- Clean the housing only with a soft cloth slightly dampened with tap water or soapy tap water. Caustic cleaners such as benzine or bleach should not be used.

### Specifications

Power source: See the name plate on the product.  
(Automatic voltage conversion)

Motor voltage: 1.2 V DC

Charging time: 8 hours

This product is intended for household use only.

Airborne Acoustical Noise: 54 (dB (A) re 1 pW)

## Parts identification

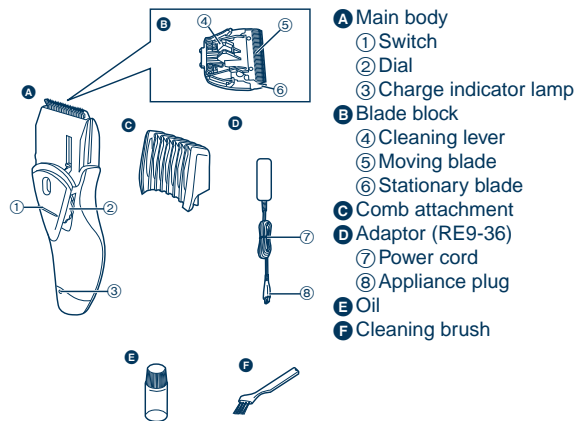

## Charging the trimmer

You can fully charge the trimmer in 8 hours if it is losing speed.

- A full charge supplies enough power for approximately **50** minutes of use.

- 1. Insert the appliance plug into the trimmer.**
- 2. Plug in the adaptor into a household outlet.**

- The charge indicator lamp lights and stays on until the adaptor is removed from a household outlet.

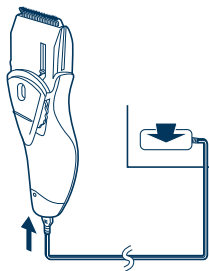

### Cord Trimming

If you insert the appliance plug to the trimmer and plug in the adaptor into a household outlet, you can use it even if the battery capacity is low.

- If the trimmer does not work, continue charging it for approx. 1 minute.

## Using the trimmer

### ► Trimming your beard and moustache

- 1. Apply a few drops of the oil to the blades.**  
(See page 4.)
- 2. Turn the dial to move the comb attachment to the desired trimming length (between 2 mm and 18 mm).**

Indicator	Trimming length	Indicator	Trimming length
1	2.0 mm	7	10.5 mm
2	3.0 mm	8	12.0 mm
3	4.5 mm	9	13.5 mm
4	6.0 mm	10	15.0 mm
5	7.5 mm	11	16.5 mm
6	9.0 mm	12	18.0 mm



- 3. Slide the switch on the main body upwards to turn on the trimmer.**
- 4. Place the angled face of the comb against the skin and cut the beard by moving the trimmer in all directions to obtain a uniform cut.**

- With curly facial hair, the comb attachment may not cut all of the hair. In this case, remove the comb attachment and use a conventional comb to draw out the remaining uncut hair.



### ► Shaping your moustache

1. Remove the comb attachment.
2. Place the angled edge against the skin and make the border of the beard even.



## Clean

### Cleaning the trimmer

1. Remove the comb attachment.
2. Brush off any hair trimmings from the main body and from around the blade.
3. Hold the main body, place your thumb against the blades and then push them away from the main body.
4. Brush any hair trimmings out from between the stationary blade and the moving blade while pressing down the cleaning lever to raise the moving blade.

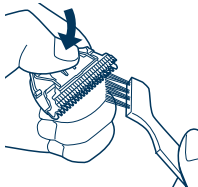
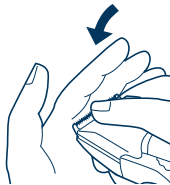
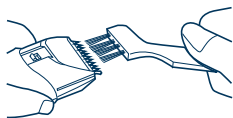

### Lubrication

Lubricate the blades before using them or after cleaning them.

1. Apply a drop of the oil to the points indicated by the arrows.

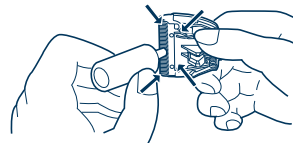

### Remounting the blade

Fit the mounting hook into the blade mounting on the trimmer and then push in until it clicks.

### ► Blade life

Blade life varies according to the frequency and length of use of the trimmer.

For example, the blade life is approximately 3 years when using the trimmer for 10 minutes every 3 days. Replace the blades if cutting efficiency reduces substantially despite proper maintenance.

### ► Battery life

Battery life varies according to the frequency and length of use of the appliance.

For example, the battery life is approximately 6 years when the battery is charged 3 times a month.

The appliance should not be left for more than 6 months without charging it. The charge drains from the battery and the battery life may be shortened.

## Removing the built-in rechargeable battery

The battery in this trimmer is not intended to be replaced by consumers. However, the battery may be replaced at an authorized service center.

The procedure described below is intended only for removal of the rechargeable battery for the purpose of proper disposal.

1. Disconnect the power cord from the trimmer.
  2. Remove the blade from the trimmer. Remove the 4 screws (a).
  3. Remove the body cover (housing).
  4. Remove the battery from the chassis.
- Discharge the battery completely before removing it.
  - Be careful not to short the + and – terminals of the battery after removing it.

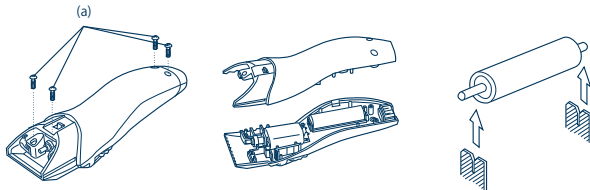

### For environmental protection and recycling of materials

This trimmer contains a Nickel-Metal Hydride battery. Please make sure that the battery is disposed of at an officially assigned location, if there is one in your country.

Please read "Information for Users on Collection and Disposal of Old Equipment and used Batteries" on page 70.

## Wichtig

### ► Vorsichtsmaßnahmen beim Aufladen

- Verwenden Sie den ER2061 Bart-/Haarschneider nur zusammen mit dem RE9-36 Adapter.
- Laden Sie das Gerät bei Temperaturen zwischen 5 °C und 35 °C auf, wobei es nicht direktem Sonnenlicht oder anderen Wärmequellen ausgesetzt sein sollte.
- Das Aufladen sollte nicht länger als 48 Stunden ausgeführt werden, da sonst der Akku beschädigt werden könnte.
- Das Gerät kann während des Betriebs und des Aufladens warm werden. Dies ist normal.
- Das Netzkabel kann nicht ausgetauscht werden. Wenn das Kabel beschädigt ist, muss der Apparat entsorgt werden.

### ► Sicherheitshinweise für die Verwendung und Aufbewahrung

- Warnung - Halten Sie den Apparat stets trocken.
- Das Gerät sollte nicht unter Wasser getaucht werden.
- Das Gerät sollte nicht in der Nähe oder über Waschbecken verwendet werden, wenn diese mit Wasser gefüllt sind.
- Das Gerät sollte nicht mit nassen Händen verwendet werden.
- Schalten Sie das Gerät vor dem Ändern der Schnittlänge oder vor dem Abnehmen des Kammaufsatzes aus.
- Dieses Gerät ist nicht für die Verwendung durch Personen (einschließlich Kindern) mit verminderten, sensorischen oder mentalen Fähigkeiten oder durch nicht ausgebildetes Personal gedacht, solange sie nicht von für die Sicherheit verantwortlichen Personen beaufsichtigt oder in die Benutzung des Gerätes eingewiesen wurden. Kinder müssen beaufsichtigt werden, um sicherzustellen, dass sie nicht mit dem Gerät spielen.
- Sich bewegende Teile dürfen nicht manipuliert werden.
- Heben Sie das Gerät nicht am Kabel hoch. Es kann sich lösen und Schäden oder Verletzungen verursachen.
- Das Gerät sollte nicht an Tieren angewendet werden.
- Das Gerät sollte nicht auseinander genommen werden. Bringen Sie es zu einer qualifizierten Servicestelle, wenn es gewartet oder repariert werden muss.

- Das Gerät sollte an einem Ort gelagert werden, an dem es keinem direkten Sonnenlicht ausgesetzt ist und sollte nicht in der Nähe eines Heizgerätes oder einer anderen Wärmequelle stehen.

### ► Vorsichtsmaßnahmen für die Reinigung

- Reinigen Sie das Gehäuse nur mit einem weichen Tuch, das nur leicht mit Leitungswasser oder Seifenwasser befeuchtet wurde. Scharfe Reiniger wie Benzin oder Bleichmittel sollten nicht verwendet werden.

### Technische Daten

Stromquelle: Siehe Namensschild auf dem Produkt.  
(automatische Spannungskonvertierung)

Motorspannung: 1,2 V Gleichstrom

Ladezeit: 8 Stunden

Dieses Gerät ist ausschließlich für die private Verwendung vorgesehen.

Durch die Luft übertragener akustischer Schall: 54 (dB (A) bei 1 pW)

## Bauteile-Bezeichnungen

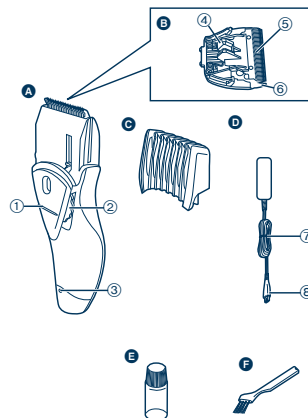

### A Hauptgehäuse

- 1 Schalter
- 2 Einstellrädchen
- 3 Ladeanzeigeleuchte

### B Klingenblock

- 4 Reinigungshebel
- 5 Bewegliche Klinge
- 6 Feststehende Klinge

### C Kammaufsatz

### D Adapter (RE9-36)

- 7 Netzkabel
- 8 Anschlussstecker

### E Öl

### F Reinigungsbürste

## Aufladen des Bart-/Haarschneiders

Man kann den Bart-/Haarschneider in 8 Stunden aufladen, wenn er an Geschwindigkeit verliert.

- Ein vollständig aufgeladenes Gerät hat genug Strom für eine Anwendung von etwa 50 Minuten.

1. **Stecken Sie den Gerätestecker in den Bart-/Haarschneider.**
2. **Schließen Sie den Adapter an einer Wandsteckdose an.**

- Die Ladeanzeigeleuchte leuchtet auf und bleibt an, bis der Adapter aus der Steckdose entfernt wurde.

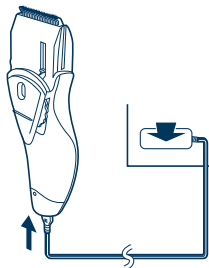

### Schneiden mit Kabel

Wenn Sie den Gerätestecker in den Bart-/Haarschneider und den Adapter in eine Steckdose stecken, können Sie ihn verwenden, auch wenn der Batteriestand niedrig ist.

- Wenn der Bart-/Haarschneider nicht funktioniert, lassen Sie ihn noch etwa 1 Minute länger aufladen.

## Verwendung des Bart-/Haarschneiders

### ► Das Schneiden Ihres Bartes und Schnurbartes

1. **Tragen Sie einige Tropfen Öl auf die Klingen auf. (Siehe Seite 8.)**
2. **Drehen Sie das Einstellrädchen, um den Kammaufsatz auf die gewünschte Schnittlänge zu stellen (zwischen 2 mm und 18 mm).**

Anzeige	Schnittlänge	Anzeige	Schnittlänge
1	2,0 mm	7	10,5 mm
2	3,0 mm	8	12,0 mm
3	4,5 mm	9	13,5 mm
4	6,0 mm	10	15,0 mm
5	7,5 mm	11	16,5 mm
6	9,0 mm	12	18,0 mm

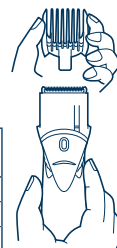

3. **Schieben Sie den Schalter auf dem Hauptgehäuse nach oben, um den Bart-/Haarschneider einzuschalten.**
4. **Setzen Sie die abgewinkelte Front des Kammes an die Haut und schneiden Sie den Bart, indem Sie den Bart-/Haarschneider in alle Richtungen bewegen, um einen gleichmäßigen Schnitt zu bekommen.**

- Bei lockigem Bart kann es vorkommen, dass der Kammaufsatz nicht das gesamte Haar schneidet. In diesem Fall entfernen Sie den Kammaufsatz und verwenden Sie einen herkömmlichen Kamm, um das verbleibende, ungeschnittene Haar herauszuziehen und schneiden Sie es dann ab.



### ► Formgebung Ihres Oberlippenbarts

1. Entfernen Sie den Kammaufsatz.
2. Setzen Sie die abgewinkelte Kante gegen die Haut und schneiden Sie den Rand des Barts auf eine gleichmäßige Länge.



## Reinigen

### Reinigung des Bart-/Haarschneiders

1. Entfernen Sie den Kammaufsatz.
2. Bürsten Sie Bartreste vom Hauptgehäuse und vom Klingensbereich ab.
3. Halten Sie das Hauptgehäuse fest, legen Sie Ihren Daumen gegen die Klappen und schieben Sie sie dann vom Hauptgehäuse herunter.
4. Bürsten Sie Bartreste vom Bereich zwischen der feststehenden und der beweglichen Klinge ab, indem Sie den Reinigungshebel herunterdrücken, um die bewegliche Klinge anzuheben.

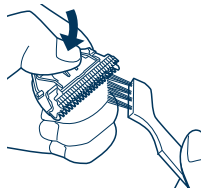
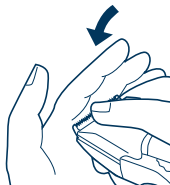
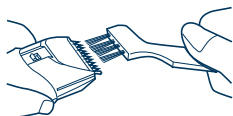

### Einfettung

Fetten Sie die Klappen vor dem Gebrauch oder nach der Reinigung ein.

1. Bringen Sie einen Tropfen Öl auf die Spitzen auf, die von den Pfeilen angezeigt werden.

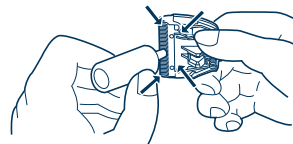

### Wiedereinsetzen der Klinge

Bringen Sie den Befestigungshaken am Klingenhaken auf dem Bart-/Haarschneider an und drücken Sie ihn so lange, bis er einrastet.

### ► Lebensdauer der Klinge

Die Lebensdauer der Klinge hängt davon ab, wie häufig und wie lange Sie den Bart-/Haarschneider verwenden.

Die Klinge hält zum Beispiel etwa 3 Jahre lang, wenn der Bart-/Haarschneider alle 3 Tage für 10 Minuten verwendet wird. Ersetzen Sie die Klappen, wenn sich trotz richtiger Wartung die Schnitteffizienz stark verringert.

### ► Lebensdauer des Akkus

Die Lebensdauer des Akkus hängt davon ab, wie häufig und wie lange Sie den Bart-/Haarschneider verwenden.

Der Akku hält zum Beispiel etwa 6 Jahre lang, wenn der Bart-/Haarschneider dreimal im Monat aufgeladen wird.

Das Gerät sollte nicht länger als 6 Monate gelagert werden, ohne dass der Akku aufgeladen wird. Der Strom entlädt sich aus dem Akku und die Lebensdauer des Akkus kann dadurch verkürzt werden.



## Entfernung des eingebauten wiederaufladbaren Akkus

Der Akku, der sich im Bart-/Haarschneider befindet, ist nicht dazu gedacht, dass er vom Konsumenten ausgetauscht wird. Allerdings kann der Akku in einem autorisierten Servicecenter ausgetauscht werden.

Der unten beschriebene Vorgang gilt nur für die Entfernung des wiederaufladbaren Akkus zum Zweck der korrekten Entsorgung.

1. Ziehen Sie das Stromkabel aus dem Bart-/Haarschneider.
  2. Entfernen Sie die Klinge aus dem Bart-/Haarschneider. Entfernen Sie die 4 Schrauben (a).
  3. Entfernen Sie die Abdeckplatte (Gehäuse).
  4. Entfernen Sie den Akku aus dem Gehäuse.
- Entladen Sie den Akku vollständig, bevor Sie ihn entfernen.
  - Seien Sie vorsichtig und schließen Sie nicht die + und – Batterieklemmen kurz, nachdem Sie den Akku entfernt haben.

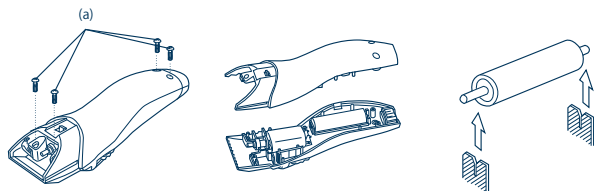

### Umweltschutz und Recycling

Dieser Bart-/Haarschneider beinhaltet einen Nickel-Metallhydrid-Akku. Bitte sorgen Sie dafür, dass der Akku von einer offiziell anerkannten Stelle verkauft wird, wenn es eine in Ihrem Land gibt.

Bitte lesen Sie sich die "Benutzerinformation zur Sammlung und Entsorgung von veralteten Geräten und benutzten Batterien" auf Seite 70 sorgfältig durch.

## Important

### ► Précautions concernant la recharge

- Utilisez la tondeuse à barbe/cheveux ER2061 uniquement avec l'adaptateur RE9-36.
- Charger l'appareil à des températures comprises entre 5 °C et 35 °C, là où il ne sera pas exposé à la lumière directe du soleil ni à d'autres sources chaleur.
- Le chargement ne doit pas se faire en continu pendant plus de 48 heures sans quoi il pourrait endommager la batterie.
- L'appareil peut chauffer au cours de l'utilisation et de la recharge. Cela est normal.
- Le cordon fourni ne peut pas être remplacé. S'il est endommagé, l'appareil doit être mis au rebut.

### ► Précautions pour l'utilisation et le rangement

- Attention – Ne pas mouiller l'appareil.
- L'appareil ne doit pas être immergé dans l'eau.
- L'appareil ne doit pas être utilisé à proximité ou au-dessus de cuvettes remplies d'eau.
- L'appareil ne doit pas être utilisé avec les mains humides.
- Eteindre l'appareil avant de changer la longueur de taille ou retirer le peigne.
- Cet appareil n'a pas été conçu pour être utilisé par des personnes (enfants y compris) souffrant d'un handicap physique, sensoriel ou mental, ou ne disposant pas de l'expérience et des connaissances nécessaires à une utilisation sûre, à moins qu'elles aient reçu toutes les consignes requises par la personne responsable de leur sécurité quant à l'utilisation de l'appareil. Surveillez les enfants, afin de vous assurer qu'ils ne jouent pas avec la tondeuse.
- Les pièces mobiles ne doivent pas être modifiées.
- Ne tenez pas l'appareil par le cordon électrique. Il pourrait se détacher et provoquer des dégâts ou des blessures.
- L'appareil ne doit pas être utilisé sur des animaux.
- L'appareil ne doit pas être démonté. Apportez-le chez un technicien qualifié lorsqu'une opération de service ou de réparation nécessaire.

- L'appareil doit être stocké dans un endroit n'est pas exposé à la lumière directe du soleil ni à proximité d'un appareil de chauffage ni d'aucune autre source de chaleur.

### ► Précautions de nettoyage

- Ne nettoyer le logement qu'avec un chiffon doux légèrement imbibé d'eau du robinet ou d'eau du robinet savonneuse. Les nettoyeurs caustiques tels que le benzène ou l'eau de Javel ne doit pas être utilisés.

### Caractéristiques

Source d'alimentation : Voir la plaque signalétique sur le produit.  
(Conversion de tension automatique)

Tension du moteur : 1,2 V CC

Durée de recharge : 8 heures

Ce produit est destiné uniquement à l'usage domestique.

Perturbations acoustiques atmosphériques : 54 (dB (A) re 1 pW)

## Nomenclature

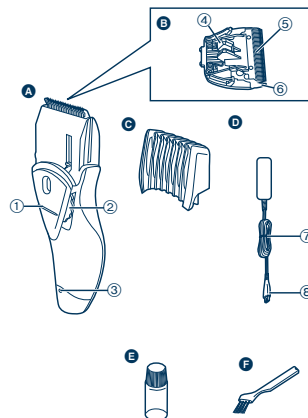

### A Corps principal

- 1 Interrupteur
- 2 Cadran
- 3 Témoin de recharge

### B Lame

- 4 Levier de nettoyage
- 5 Lame mobile
- 6 Lame fixe

### C Peigne

### D Adaptateur (RE9-36)

- 7 Cordon d'alimentation
- 8 Fiche du cordon d'alimentation

### E Huile

### F Brosse de nettoyage

## Recharge de la tondeuse

Vous pouvez recharger complètement la tondeuse en 8 heures si la vitesse diminue.

- Une recharge complète fournit assez d'énergie pour une utilisation d'environ **50** minutes.

- 1. Introduisez la prise de l'appareil dans la tondeuse.**
- 2. Branchez l'adaptateur sur une prise du secteur.**

- Le témoin de recharge s'allume et reste allumé jusqu'à ce que l'adaptateur soit retiré de la prise du secteur.

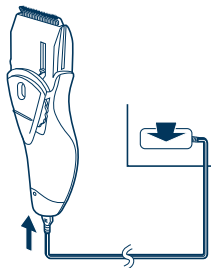

### Tondeuse avec cordon

Si vous branchez la prise de l'appareil sur la tondeuse et que vous branchez l'adaptateur sur une prise du secteur, vous pouvez l'utiliser même si la capacité de la batterie est faible.

- Si la tondeuse ne fonctionne pas, continuer la recharge pendant environ 1 minute.

## Utilisation de la tondeuse

### ► Taille de la barbe de la moustache

- 1. Appliquer quelques gouttes d'huile sur les lames. (Voir page 12.)**
- 2. Tourner le cadrant afin de déplacer le peigne à la longueur de taille souhaitée (entre 2 mm et 18 mm).**

Indicateur	Longueur de taille	Indicateur	Longueur de taille
1	2,0 mm	7	10,5 mm
2	3,0 mm	8	12,0 mm
3	4,5 mm	9	13,5 mm
4	6,0 mm	10	15,0 mm
5	7,5 mm	11	16,5 mm
6	9,0 mm	12	18,0 mm



- 3. Faire glisser l'interrupteur du corps principal de la tondeuse vers le haut pour l'allumer.**
- 4. Placer la face en biseau du peigne contre la peau et couper la barbe en déplaçant la tondeuse dans toutes les directions pour obtenir une taille uniforme.**

- Sur un visage dont les poils sont bouclés, il est possible que le peigne ne coupe pas tous les poils. Dans ce cas, le retirer et utiliser un peigne traditionnel pour étirer les poils restants non coupés.



► **Modeler votre moustache**

1. Retirer la fixation du peigne.
2. Placer la face en biseau contre la peau et égaliser le bord de la barbe.



## Nettoyer

**Nettoyage de la tondeuse**

1. Retirer la fixation du peigne.
2. Brosser pour enlever tous les poils du corps principal et des alentours de la lame.
3. Tenir le corps principal, placer votre pouce contre les lames et les pousser vers l'extérieur par rapport au corps principal.

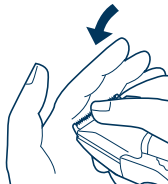
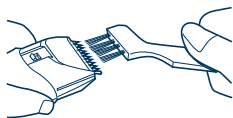

4. Brosser pour enlever tous les poils qui ont été taillés entre la lame fixe et la lame mobile tout en pressant sur le levier de nettoyage pour relever la lame mobile.

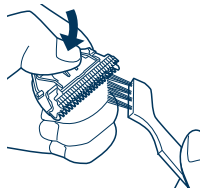
**Lubrification**

Lubrifier les lames avant de les utiliser ou après les avoir nettoyées.

1. Appliquer une goutte d'huile sur les points indiqués par les flèches.

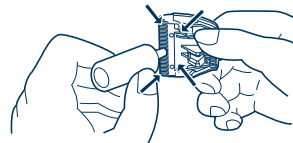
**Remonter la lame**

Ajuster le crochet de montage à la lame montée sur la tondeuse et le pousser jusqu'à ce qu'un dé clic se fasse entendre.

► **Durée de vie de la lame**

La durée de vie de la lame varie selon la fréquence et la durée d'utilisation de la tondeuse.

Par exemple, la durée de vie de la lame est d'environ 3 ans si vous utilisez la tondeuse 10 minutes tous les 3 jours. Remplacer les lames si l'efficacité de la coupe diminue de manière sensible en dépit d'un bon entretien.

► **Durée de vie de la batterie**

La durée de vie de la batterie varie en fonction de la fréquence et de la durée d'utilisation de l'appareil.

Par exemple, la durée de vie de la batterie est d'environ 6 ans si la batterie est chargée 3 fois par mois.

L'appareil ne doit pas être laissé plus de 6 mois sans le recharger. La charge s'épuise dans la batterie et la durée de vie de la batterie peut s'en trouver réduite.

## Retrait de la batterie rechargeable intégrée

La batterie de cette tondeuse n'est pas conçue pour être remplacée par les consommateurs. Cependant, elle peut être remplacée dans un centre de service après-vente agréé.

La procédure décrite ci-dessous est destinée uniquement au retrait de la batterie rechargeable dans le but de la jeter.

1. Débrancher le cordon d'alimentation de la tondeuse.
  2. Retirer la lame de la tondeuse. Retirer les 4 vis (a).
  3. Retirer le couvercle du corps (logement).
  4. Retirer la batterie du châssis.
- Décharger complètement la batterie avant de la retirer.
  - Faire attention de ne pas mettre en court-circuit les bornes + et - de la batterie après l'avoir retirée.

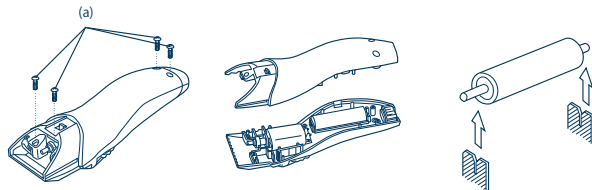

### Protection de l'environnement et recyclage des matériaux

La tondeuse contient une batterie au nickel-métal-hydrure. Assurez-vous que la batterie est jetée dans un emplacement officiellement destiné à cet usage, s'il y en a dans votre pays.

Veuillez lire les "Avis aux utilisateurs concernant la collecte et l'élimination des piles et des appareils électriques et électroniques usagés" à la page 71.

## Importante

### ► Precauzioni per la carica

- Utilizzare il rasoio barba/capelli ER2061 solo con l'adattatore RE9-36.
- Caricare l'apparecchio a una temperatura tra i 5 °C e i 35 °C in un luogo non direttamente esposto alla luce solare od altre fonti di calore.
- La carica non dev'essere continuata per più di 48 ore, poiché si rischierebbe di danneggiare la batteria.
- L'apparecchio potrebbe riscaldarsi durante l'utilizzo e la carica. È normale.
- Il cavo di alimentazione non può essere sostituito. Se il cavo è danneggiato, l'apparecchio dovrà essere rottamato.

### ► Precauzioni per l'uso e l'immagazzinaggio

- Attenzione – Mantenere l'apparecchio asciutto.
- L'apparecchio non dev'essere immerso in acqua.
- L'apparecchio non dev'essere utilizzato nei pressi o al di sopra di recipienti pieni d'acqua.
- L'apparecchio non dev'essere utilizzato con le mani bagnate.
- Spegnere l'apparecchio prima di modificare la lunghezza di taglio o rimuovere l'accessorio pettine.
- Questo apparecchio non è progettato per essere utilizzato da persone (compresi bambini) con capacità fisiche, sensoriali o mentali ridotte o con scarsa esperienza o conoscenza, se non con la supervisione o dopo aver ricevuto istruzioni da una persona responsabile della loro sicurezza. I bambini devono essere sempre tenuti sotto controllo per assicurarsi che non facciano un utilizzo errato dell'apparecchio.
- Le parti mobili non devono essere manomesse.
- Non afferrare l'apparecchio per il cavo. Potrebbe staccarsi causando danni o ferite.
- L'apparecchio non dev'essere utilizzato su animali.
- L'apparecchio non dev'essere smontato. Se sono necessarie la manutenzione o la riparazione, portarlo da un tecnico qualificato.
- L'apparecchio dev'essere rispinto in un luogo non esposto direttamente alla luce solare e che non si trovi nelle vicinanze di una stufa o di un'altra sorgente di calore.

### ► Precauzioni per la pulizia

- Pulire l'alloggiamento solo con un panno soffice leggermente inumidito con acqua di rubinetto o acqua e sapone. Non devono essere utilizzati detergenti caustici come benzina o candeggina.

### Caratteristiche

Sorgente di alimentazione: Vedere la targhetta sul prodotto.  
(Conversione tensione automatica)

Tensione motore: 1,2 V DC

Tempo di carica: 8 ore

Questo prodotto è progettato esclusivamente per uso domestico.

Livello di rumore emesso: 54 (dB (A) re 1 pW)

## Identificazione dei componenti

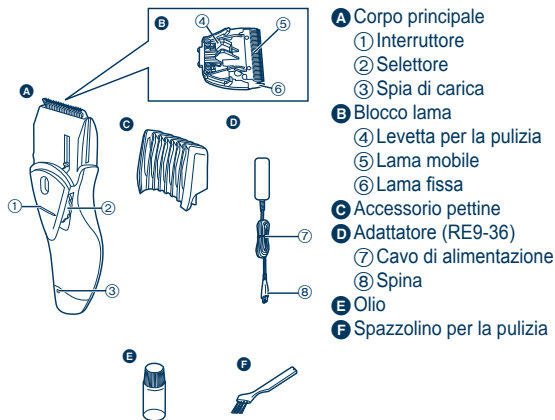

**A** Corpo principale

① Interruttore

② Selettore

③ Spia di carica

**B** Blocco lama

④ Levetta per la pulizia

⑤ Lama mobile

⑥ Lama fissa

**C** Accessorio pettine

**D** Adattatore (RE9-36)

⑦ Cavo di alimentazione

⑧ Spina

**E** Olio

**F** Spazzolino per la pulizia

## Carica del rasoio

È possibile caricare completamente il rasoio nell'arco di 8 ore se sta perdendo velocità.

- Una carica completa fornisce sufficiente alimentazione per circa 50 minuti d'utilizzo.

1. **Inserire la spina nel rasoio.**
2. **Collegare l'adattatore a una presa di corrente domestica.**

- La spia di carica si illumina e rimane accesa finché l'adattatore non viene rimosso dalla presa di corrente.

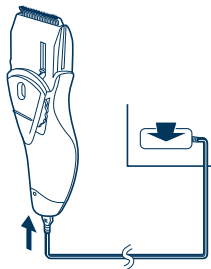

### Taglio con cavo collegato

Se si inserisce la spina nel rasoio e si collega l'adattatore a una presa di corrente domestica, è possibile utilizzarlo anche se la capacità della batteria è bassa.

- Se il rasoio non funziona, continuare a caricarlo per circa 1 minuto.

## Utilizzo del rasoio

### ► Rasatura di barba e baffi

1. **Applicare qualche goccia d'olio sulle lame.** (Vedere pag. 16)
2. **Ruotare il selettore posizionando l'accessorio pettine sulla lunghezza di taglio desiderata (tra 2 mm e 18 mm).**

Indicatore	Lunghezza di taglio	Indicatore	Lunghezza di taglio
1	2,0 mm	7	10,5 mm
2	3,0 mm	8	12,0 mm
3	4,5 mm	9	13,5 mm
4	6,0 mm	10	15,0 mm
5	7,5 mm	11	16,5 mm
6	9,0 mm	12	18,0 mm



3. **Far scorrere verso l'alto l'interruttore sul corpo principale per accendere il rasoio.**
4. **Posizionare sulla pelle il lato angolato del pettine e tagliare la barba muovendo il rasoio in tutte le direzioni in modo da ottenere un taglio uniforme.**

- Se i peli facciali sono ricci, l'accessorio pettine potrebbe non riuscire a tagliarli tutti. In questo caso, rimuovere l'accessorio pettine ed utilizzare un pettine convenzionale per allungare i peli rimanenti.



### ► Modellamento dei baffi

1. Rimuovere l'accessorio pettine.
2. Posizionare il lato angolato contro la pelle e parificare la linea della barba.



Pulire

## Pulizia del rasoio

1. Rimuovere l'accessorio pettine.
2. Spazzolare via eventuali residui di peli dal corpo principale e intorno alla lama.
3. Afferrare il corpo principale, posizionare il pollice contro le lame e spingerle in direzione opposta rispetto al corpo principale.
4. Spazzolare via eventuali residui di peli tra la lama fissa e la lama mobile, premendo allo stesso tempo la levetta per la pulizia verso il basso in modo da sollevare le lama mobile.

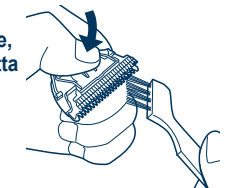
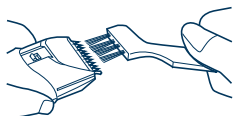

### Lubrificazione

Lubrificare le lame prima dell'utilizzo o dopo la pulizia.

1. Applicare qualche goccia d'olio nei punti indicati dalle frecce.

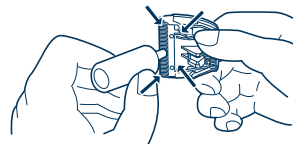

### Montaggio della lama

Posizionare il gancio di fissaggio nell'attacco della lama sul rasoio, quindi spingerlo finché non fa click.

### ► Durata della lama

La durata della lama varia in base alla frequenza e tempo d'utilizzo del rasoio.

Ad esempio, se si utilizza il rasoio per 10 minuti ogni 3 giorni, la durata della lama sarà di circa 3 anni. Sostituire la lama se l'efficienza di taglio si è ridotta sostanzialmente nonostante la corretta manutenzione.

### ► Durata della batteria

La durata della batteria varia a seconda della frequenza e del tempo d'utilizzo dell'apparecchio.

Ad esempio, se la batteria viene caricata 3 volte al mese, la sua durata sarà di circa 6 anni.

L'apparecchio non dev'essere lasciato per più di 6 mesi senza essere caricato. La carica defluirebbe dalla batteria e la sua durata ne risulterebbe accorciata.



## Sostituzione della batteria ricaricabile integrata

La batteria di questo rasoio non è progettata per essere sostituita dall'utente. Tuttavia essa potrà essere sostituita in centro di assistenza autorizzato.

La procedura descritta sotto si riferisce solo alla rimozione della batteria ricaricabile al fine di un corretto smaltimento.

1. Scollegare il cavo di alimentazione dal rasoio.
  2. Rimuovere la lama dal rasoio. Rimuovere le 4 viti (a).
  3. Rimuovere il coperchio del corpo principale (alloggiamento).
  4. Rimuovere la batteria dal telaio.
- Scaricare completamente la batteria prima di rimuoverla.
  - Fare attenzione a non mettere in contatto i terminali + e - della batteria dopo averla rimossa.

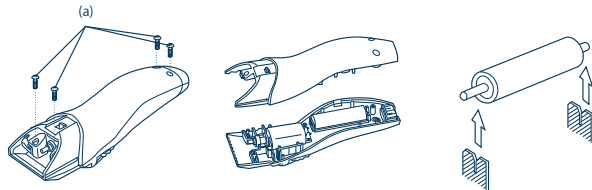

### Per la salvaguardia dell'ambiente e il riciclo dei materiali

Il rasoio contiene una batteria al Nichel Metal Idrato. Vi preghiamo di assicurarvi che essa venga smaltita nel luogo stabilito dalla legge, se ve n'è uno nel vostro paese.

Consultare le "Informazioni per gli utenti sulla raccolta e l'eliminazione di vecchie apparecchiature e batterie usate" a pagina 72.

## Belangrijk

### ► Waarschuwingen voor het opladen

- Gebruik de ER2061 baard-/haartrimmer uitsluitend met de RE9-36-adapter.
- Laad het apparaat op bij temperaturen tussen de 5 °C en 35 °C, waar het niet wordt blootgesteld aan direct zonlicht of andere warmtebronnen.
- Opladen mag niet langer duren dan 48 uur, omdat de batterij hierdoor kan beschadigen.
- Het apparaat kan tijdens werking en het opladen warm worden. Dit is normaal.
- Het stroomsnoer kan niet worden vervangen. Als het snoer beschadigd is, dient het apparaat te worden afgedankt.

### ► Waarschuwingen voor gebruik en opslag

- Waarschuwing - Houd het apparaat droog.
- Het apparaat mag niet in water worden ondergedompeld.
- Het apparaat mag niet worden gebruikt in de buurt van, of boven een waskom gevuld met water.
- Het apparaat mag niet met natte handen worden gebruikt.
- Schakel het apparaat uit voordat u de kniplengte wijzigt of het kamhulpstuk verwijdt.
- Dit apparaat is niet bestemd voor gebruik door personen (inclusief kinderen) met beperkte lichamelijke, sensorische of mentale capaciteiten, of een gebrek aan ervaring en kennis, tenzij ze supervisie of aanwijzingen hebben gekregen voor het gebruik van het apparaat door een persoon die instaat voor hun veiligheid. Kinderen moeten onder toezicht worden gehouden om er zeker van te zijn dat ze niet met het apparaat spelen.
- Er mag niet aan de bewegende onderdelen worden gesleuteld.
- Til het apparaat niet aan het snoer omhoog. Het kan losraken, waardoor beschadiging of verwonding kan ontstaan.
- Het apparaat mag niet op dieren worden gebruikt.
- Het apparaat mag niet worden ontmanteld. Breng het voor onderhoud of reparatie naar een erkende onderhoudsmonteur.

- Het apparaat dient te worden bewaard op een plek die niet wordt blootgesteld aan direct zonlicht, naast een verwarming of andere warmtebron.

### ► Waarschuwingen voor reiniging

- Reinig de behuizing alleen met een zachte doek dat met kraanwater of kraanwater met zeep bevochtigd is. Bijtende reinigingsmiddelen zoals benzine of bleek mogen niet worden gebruikt.

### Specificaties

Voedingsbron: Zie het naamplaatje op het product.  
(automatische spanningsomzetting)

Motorspanning: 1,2 V DC

Oplaadduur: 8 uur

Dit product is uitsluitend bestemd voor huishoudelijk gebruik.

Akoestische ruis: 54 (dB (A) re 1 pW)

## Identificatie van de onderdelen

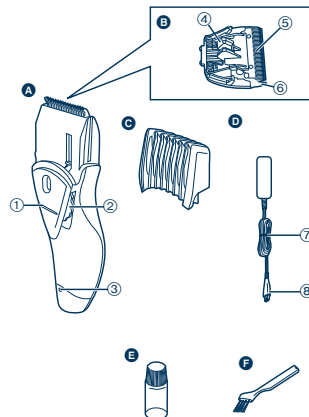

- A** Hoofdbehuizing
  - ① Schakelaar
  - ② Draaiknop
  - ③ Laadindicator
- B** Messenblok
  - ④ Reinigingshendel
  - ⑤ Bewegend mes
  - ⑥ Vast mes
- C** Kamhulpstuk
- D** Adapter (RE9-36)
  - ⑦ Netsnoer
  - ⑧ Apparaatstekker
- E** Olie
- F** Reinigingsborsteltje

## Opladen

### Opladen van de trimmer

U kunt de trimmer binnen 8 uur volledig opladen wanneer deze aan snelheid verliest.

- Een volledige lading levert voldoende vermogen voor ongeveer 50 minuten gebruik.

1. Steek de stekker van het apparaat in de trimmer.
2. Sluit de adapter aan op een stopcontact.

- De oplaadindicator brandt en blijft aan totdat de adapter uit het stopcontact verwijderd is.

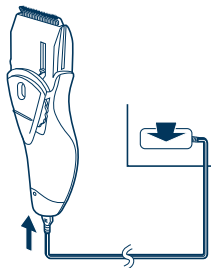

#### Trimmen via het netsnoer

Als u de stekker van het apparaat in de trimmer steekt en de stekker van de adapter in een stopcontact, kunt u de trimmer gebruiken als zelfs de batterij bijna leeg is.

- Als de trimmer niet functioneert, ga dan gedurende 1 minuut verder met opladen.

## Gebruik

### De trimmer gebruiken

#### ► Trimmen van uw baard en snor

1. Breng enkele druppels olie op de messen aan. (Zie pagina 20.)
2. Draai aan de draaiknop om het kamhulpstuk naar de juiste trimlengte te bewegen (tussen 2 mm en 18 mm).

Indicator	Trimlengte	Indicator	Trimlengte
1	2,0 mm	7	10,5 mm
2	3,0 mm	8	12,0 mm
3	4,5 mm	9	13,5 mm
4	6,0 mm	10	15,0 mm
5	7,5 mm	11	16,5 mm
6	9,0 mm	12	18,0 mm



3. Schuif de schakelaar op de hoofdbehuizing naar boven om de trimmer aan te zetten.
4. Plaats het gehoekte gedeelte van de kam tegen de huid en knip de baard door de trimmer in alle richtingen te bewegen om een gelijke kniplengte te krijgen.

- Bij gekrulde gezichtsharen kan het kamhulpstuk mogelijk niet alle haren knippen. Verwijder in dit geval het kamhulpstuk en gebruik een conventionele kam om het resterende ongeknipte haar eruit te trekken.



### ► Uw snor bijknippen

1. Verwijder het kamhulpstuk.
2. Plaats de gehoekte rand tegen de huid en maak de rand van de baard gelijk.



### Smering

Smeer de messen voor gebruik of na reiniging.

1. Breng een druppeltje olie aan op de punten die door de pijlen zijn aangegeven.

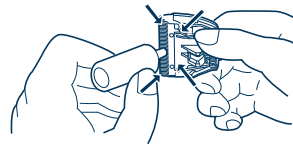

### Het mes terugplaatsen

Plaats het bevestigingshaakje in de mesbevestiging op de trimmer en druk in totdat het klikt.

## Reinigen

### Reinigen van de trimmer

1. Verwijder het kamhulpstuk.
2. Borstel afgeknipte haartjes op de hoofdbehuizing en rond de messen weg.

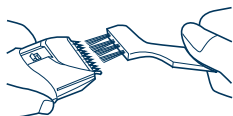

3. Houd de hoofdbehuizing vast, plaats uw duim tegen de messen en druk ze van de hoofdbehuizing weg.

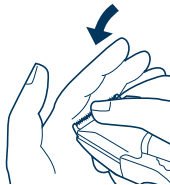

4. Druk het reinigingshendel omlaag om het bewegende mes omhoog te zetten en borstel afgeknipte haartjes tussen het vaste mes en het bewegende mes weg.

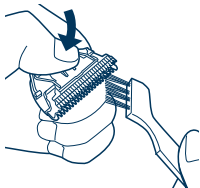

### ► Levensduur van het mes

De levensduur van het mes varieert afhankelijk van de frequentie en de duur van het gebruik van de trimmer.

De levensduur van het mes is bijvoorbeeld ongeveer 3 jaar als de trimmer iedere derde dag gedurende 10 minuten gebruikt wordt. Vervang de messen als de trimkwaliteit ondanks het juiste onderhoud erg verminderd.

### ► Levensduur van de batterij

De levensduur van de batterij varieert afhankelijk van de frequentie en de duur van het gebruik van het apparaat.

De levensduur van de batterij is bijvoorbeeld 6 jaar als de batterij 3 keer per maand wordt opgeladen.

Het apparaat dient niet langer dan 6 maanden te blijven liggen zonder opgeladen te worden. De batterij loopt leeg en de levensduur van de batterij wordt korter.

## Verwijderen van de ingebouwde oplaadbare batterij

De batterij in deze trimmer is niet bedoeld om door consumenten te worden vervangen. De batterij kan echter worden vervangen bij een erkend onderhoudscentrum.

Onderstaande procedure is uitsluitend bedoeld voor het verwijderen van de oplaadbare batterij om op de juiste wijze afgevoerd te worden.

1. Trek het netsnoer uit de trimmer.
  2. Verwijder het mes van de trimmer. Verwijder de 4 schroeven (a).
  3. Verwijder de beschermklep van de behuizing (omhulsel).
  4. Verwijder de batterij uit het onderstel.
- Ontlaad de batterij volledig voordat deze verwijderd wordt.
  - Zorg ervoor dat er na het verwijderen geen kortsluiting tussen de + en - uiteinden van de batterij ontstaat.

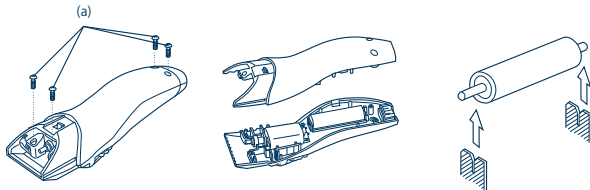

Bij dit produkt zijn batterijen geleverd. Wanneer deze leeg zijn, moet u ze niet weggooien maar inleveren als KCA.



### Bescherming van het milieu en hergebruik van materialen.

Deze trimmer is voorzien van een nikkelmetalen hydride batterij. Zorg ervoor dat de batterij op een daarvoor aangewezen locatie wordt ingeleverd, als die in uw land aanwezig is.

Gelieve "Informatie voor gebruikers betreffende het verzamelen en verwijderen van oude uitrustingen en lege batterijen" te lezen op pagina 72.

## Importante

### ► Precauciones para la carga

- Utilice el recortador de barba/cabello ER2061 con el adaptador RE9-36 únicamente.
- Cargue el aparato a temperaturas entre 5 °C y 35 °C en lugares donde no estará expuesto a la luz directa del sol u otras fuentes de calor.
- La carga no se debe continuar más allá de 48 horas ya que podría dañar la batería.
- El aparato se puede calentar durante el funcionamiento y la carga. Es normal.
- El cable de alimentación no se puede sustituir. Si el cable se dañara, el aparato se debe desechar.

### ► Precauciones para el uso y almacenamiento

- Advertencia - Mantenga el aparato seco.
- El aparato no se debe sumergir en agua.
- El aparato no se debe utilizar cerca o sobre palanganas con agua.
- El aparato no se debe utilizar con las manos mojadas.
- Apague el aparato antes de cambiar la longitud de corte o quitar el accesorio de peinado.
- Este aparato no debe ser utilizado por personas (incluyendo niños) con capacidades físicas, sensoriales o mentales reducidas, o con falta de conocimiento y experiencia, a menos que se encuentren bajo supervisión o bajo instrucciones sobre el uso del aparato de una persona responsable de la seguridad. Se debe supervisar a los niños para asegurarse de que no jueguen con el aparato.
- No se debe jugar con las partes móviles.
- No levante el aparato por el cable de alimentación. Se puede soltar, provocando daños o lesiones.
- El aparato no se debe utilizar en animales.
- El aparato no se debe desarmar. LíVELO a un técnico calificado cuando sea necesario hacerle mantenimiento o repararlo.
- El aparato se debe almacenar en un lugar donde no esté expuesto a la luz directa del sol o cerca de una estufa u otra fuente de calor.

### ► Precauciones para la limpieza

- Limpie la carcasa únicamente con un paño suave levemente humedecido en agua o agua jabonosa. No se deben usar limpiadores cáusticos como bencina o lejía.

### Especificaciones

Fuente de energía: Ver placa identificatoria sobre el producto.  
(Conversión de voltaje automática)

Voltaje del motor: 1,2 V CC

Tiempo de carga: 8 horas

Este producto está destinado solamente para su uso doméstico.

Ruido acústico aéreo: 54 (dB (A) re 1 pW)

### Identificación de las partes

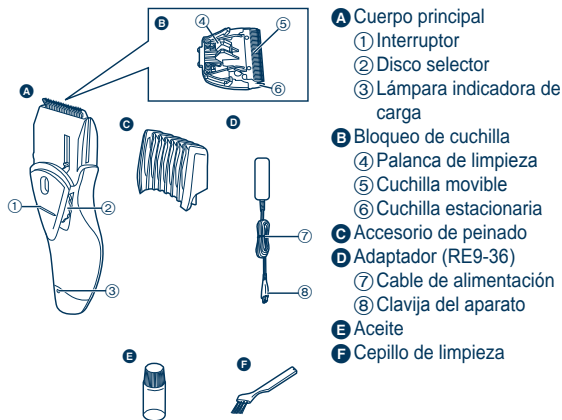

## Carga de el recortador

Puede cargar el recortador por completo en 8 horas si está perdiendo velocidad.

- Una carga completa suministra suficiente potencia durante aproximadamente **50 minutos** de uso.

- 1. Inserte la clavija del aparato en el recortador.**
- 2. Conecte el adaptador en la toma de corriente.**

- La lámpara indicadora de carga se enciende y permanece iluminada hasta quitar el adaptador de la toma de corriente.

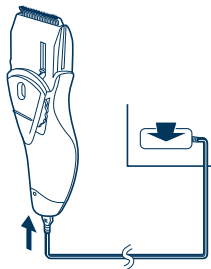

### Recorte con cable

Si inserta la clavija del aparato al recortador y conecta el adaptador en una toma de corriente, podrá utilizarla aun cuando la capacidad de la batería esté baja.

- Si el recortador no funciona, continúe cargándolo durante aproximadamente 1 minuto.

## Utilización del recortador

### ► Recorte de barba y bigote

- 1. Aplique unas cuantas gotas de aceite a las cuchillas. (Vea la página 24.)**
- 2. Gire el disco selector para mover el accesorio de peinado a la longitud de recorte deseada (entre 2 mm y 18 mm).**



Indicador	Longitud de corte	Indicador	Longitud de corte
1	2,0 mm	7	10,5 mm
2	3,0 mm	8	12,0 mm
3	4,5 mm	9	13,5 mm
4	6,0 mm	10	15,0 mm
5	7,5 mm	11	16,5 mm
6	9,0 mm	12	18,0 mm

- 3. Deslice el interruptor en el cuerpo principal hacia arriba para encender el recortador.**
- 4. Coloque la cara angular del peine contra la piel y corte la barba moviendo el recortador en todas las direcciones para obtener un corte uniforme.**

- Con pelo facial ondulado, es posible que el accesorio de peinado no corte todo el pelo. En este caso, quite el accesorio de peinado y utilice un peine convencional para retirar el pelo restante sin cortar.



### ► Darle forma al bigote

1. Quite el accesorio de peinado.
2. Coloque el borde angular contra la piel y empareje el borde de la barba.



## Limpeza

### Limpeza del recortador

1. Quite el accesorio de peinado.
2. Cepille y quite cualquier recorte de cabello del cuerpo principal y alrededor de la cuchilla.
3. Sostenga el cuerpo principal, coloque sus dedos contra las cuchillas y enseguida apártelos del cuerpo principal.

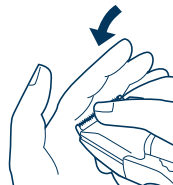
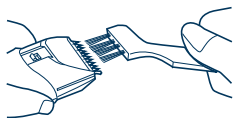

4. Cepille y quite cualquier recorte de cabello entre la cuchilla estacionaria y la movable presionando hacia abajo la palanca de limpieza para alcanzar la cuchilla movable.

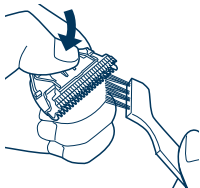

### Lubricación

Lubrique las cuchillas antes de utilizarlas o después de limpiarlas.

1. Aplique una gota de aceite a las puntas como indican las flechas.

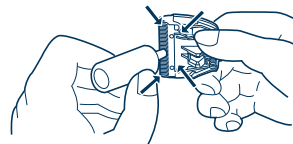

### Reinstalación de la cuchilla

Coloque el gancho de montaje en la montura de la cuchilla en el recortador y después empujelo hasta que haga clic.

### ► Duración de la cuchilla

La duración de la cuchilla varía de acuerdo con la frecuencia de uso del recortador.

Por ejemplo, la vida útil de la cuchilla es de aproximadamente 3 años cuando se utiliza el recortadora durante 10 minutos cada 3 días.

Reemplace las cuchillas si la eficiencia del corte disminuye notablemente a pesar del mantenimiento adecuado.

### ► Vida de la batería

La vida de la batería varía de acuerdo con la frecuencia y la duración de uso del aparato.

Por ejemplo, la vida de la batería es de aproximadamente 6 años cuando se carga la batería 3 veces por mes.

No se debe dejar el aparato durante más de 6 meses sin cargarlo. La carga se descarga de la batería y es posible que la vida de la batería se acorte.



## Quitar la batería recargable incorporada

La batería de este recortador no está diseñada para que la sustituya el usuario. Sin embargo, puede ser sustituida en un centro de servicio técnico autorizado.

El procedimiento que se indica a continuación muestra el modo de extraer la batería recargable cuando sea necesario desecharla.

1. Desconecte el cable de alimentación del recortador.
  2. Retire la cuchilla del recortador. Quite los 4 tornillos (a).
  3. Retire la tapa del cuerpo (carcasa).
  4. Quite la batería del bastidor.
- Descargue la batería por completo antes de retirarla.
  - Tenga cuidado de no cortocircuitar los terminales + y - de la batería después de quitarla.

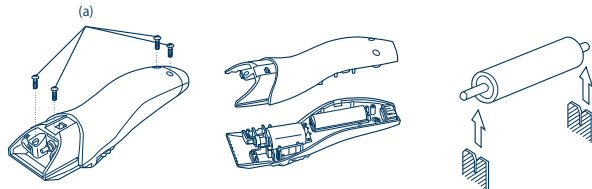

### Para protección ambiental y reciclaje de materiales

Este recortador contiene una batería de Hidruro Metal-Níquel. Por favor asegúrese de que la batería sea desechada en algún lugar oficialmente designado, si es que existe alguno en su país.

Lea por favor la "Información para Usuarios sobre la Recolección y Eliminación de aparatos viejos y baterías usadas" en la página 73.

## Vigtigt

### ► Sikkerhedsforskrifter for opladning

- Brug kun ER2061 skæg-/hårtrimmeren sammen med RE9-36-adapteren.
- Oplad apparatet ved temperaturer på mellem 5 °C og 35 °C, hvor det ikke udsættes for direkte sollys eller andre varmekilder.
- Opladningen bør ikke fortsættes i mere end 48 timer, eftersom det kan beskadige batteriet.
- Apparatet kan blive varmt under brug og opladning. Dette er normalt.
- Ledningen kan ikke udskiftes. Hvis ledningen beskadiges, skal apparatet kasseres.

### ► Sikkerhedsforskrifter for brug og opbevaring

- Advarsel - hold apparatet tørt.
- Apparatet bør ikke dyppes ned i vand.
- Apparatet bør ikke bruges i nærheden af eller over bassiner fyldt med vand.
- Apparatet bør ikke bruges med våde hænder.
- Sluk for apparatet, inden du ændrer trimmelængden eller fjerner afstandskammen.
- Dette apparat er ikke beregnet til brug af personer (inklusive børn) med reducerede fysiske, sansemæssige eller mentale evner, eller manglende erfaring eller viden, medmindre de holdes under opsyn eller har modtaget instruktion vedrørende brugen af apparatet af en person, som er ansvarlig for deres sikkerhed. Børn bør holdes under opsyn for at sikre, at de ikke leger med apparatet.
- Der bør ikke pilles ved de bevægelige dele.
- Løft ikke apparatet op i ledningen. Den kan frigøres og forårsage skader eller kvæstelser.
- Apparatet bør ikke bruges på dyr.
- Apparatet bør ikke skilles ad. Tag det med hen til en kvalificeret serviceperson, når der behøves eftersyn eller reparation.
- Apparatet skal opbevares på et sted, der ikke er udsat for direkte sollys, eller i nærheden af et varmeapparat eller anden varmekilde.

### ► Sikkerhedsforskrifter for rengøring

- Rengør huset med en blød klud, der er lettere fugtet med vand eller sæbevand. Ætsende rengøringsmidler som fx benzen eller blegemiddel bør ikke anvendes.

### Specifikationer

Strømforsyning: Se mærkepladen på produktet.

(Automatisk spændingskonvertering)

Motorspænding: 1,2 V DC

Opladningstid: 8 timer

Dette produkt er kun beregnet til hjemmebrug.

Luftbåren akustisk støj: 54 (dB (A) re 1 pW)

### Identifikation af dele

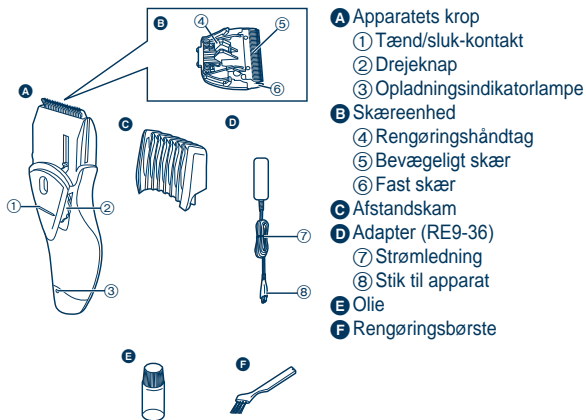

## Opladning af trimmeren

Du kan foretage en fuld opladning af trimmeren på 8 timer, hvis den mister hastighed.

• En fuld opladning giver nok strøm til cirka 50 minutters brug.

### 1. Sæt stikket til apparatet ind i trimmeren.

### 2. Sæt adapteren i en stikkontakt.

- Opladningsindikatorlampen lyser og forbliver tændt, indtil adapteren tages ud fra stikkontakten.

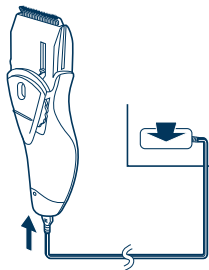

### Trimning med ledning

Hvis du sætter stikket til apparatet ind i trimmeren og slutter adapteren til en stikkontakt, kan du anvende den, selvom batterikapaciteten er lav.

- Hvis trimmeren ikke fungerer, skal du fortsætte med at oplade den i cirka 1 minut.

## Brug af trimmeren

### ► Sådan trimmer du dit skæg og overskæg

1. Kom nogle få dråber olie på skærene. (Se side 28.)
2. Flyt afstandskammen hen på den ønskede trimmelængde (mellem 2 mm og 18 mm) ved at dreje på drejeknappen.



Indikator	Trimmelængde	Indikator	Trimmelængde
1	2,0 mm	7	10,5 mm
2	3,0 mm	8	12,0 mm
3	4,5 mm	9	13,5 mm
4	6,0 mm	10	15,0 mm
5	7,5 mm	11	16,5 mm
6	9,0 mm	12	18,0 mm

3. Skub tænd/sluk-kontakten på apparatets krop opad for at tænde for trimmeren.

4. Placer kammens vinklede kant mod huden og bevæg så trimmeren i alle retninger for at opnå en ensartet trimning af skægget.

- Hvis dit skæg krøller, er det ikke sikkert, at afstandskammen klipper alt skægget. Tag i dette tilfælde afstandskammen af og anvend en almindelig kam for at trække de skæghår frem, som ikke er blevet klippet.



► Sådan former du dit overskæg

1. Tag afstandskammen af.
2. Placer den vinklede kant mod huden og ret skægkanten af.



Rengøring

## Sådan rengøres trimmeren

1. Tag afstandskammen af.
2. Børst eventuelle hårrester af apparatets krop og omkring skæret.
3. Hold ved apparatets krop, placer tommelfingeren mod skærene og skub dem derefter væk fra apparatets krop.
4. Børst eventuelle hårrester ud fra mellem det faste skær og det bevægelige skær, mens du trykker rengøringshåndtaget ned for at hæve det bevægelige skær.

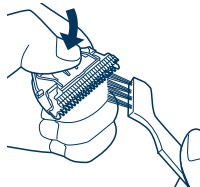
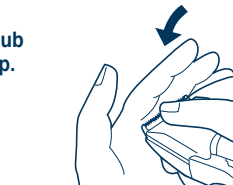
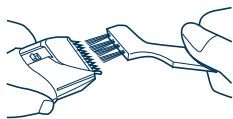

## Smøring

Smør skærene inden brug og efter rengøring.

1. Påfør en dråbe olie på de punkter der angives af pilene.

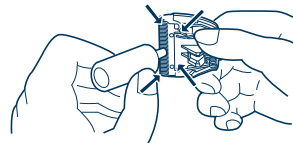

## Genmontering af skæret

Sæt monteringskroge ind i skærmonteringen på trimmeren, og skub ind til det klikker.

## ► Skærets levetid

Skærets levetid varierer i henhold til hvor ofte og hvor længe trimmeren bruges.

For eksempel er bladets levetid cirka 3 år, når trimmeren bruges i 10 minutter hver 3. dag. Udskift skærene hvis skæreeffektiviteten reduceres væsentligt på trods af behørig vedligeholdelse.

## ► Batterilevetid

Batterilevetiden varierer i henhold til hvor ofte og hvor længe apparatet bruges.

Batterilevetiden er for eksempel 6 år, når batteriet oplades 3 gange om måneden.

Apparatet bør ikke lægges væk i mere end 6 måneder uden at oplades. Opladningen aflades fra batteriet, og batterilevetiden forkortes muligvis.

## Sådan fjernes det indbyggede genopladelige batteri

Batteriet i denne trimmer er ikke beregnet til at blive udskiftet af forbrugeren. Men batteriet kan udskiftes på et autoriseret servicecenter. Denne nedenfor beskrevne fremgangsmåde er kun beregnet til fjernelse af det genopladelige batteri, sådan at det kan bortskaffes på korrekt vis.

1. Frakobl strømledningen fra trimmeren.
  2. Fjern skæret fra trimmeren. Fjern de 4 skruer (a).
  3. Fjern apparatdækslet (huset).
  4. Fjern batteriet fra huset.
- Aflad batteriet fuldstændigt inden du fjerner det.
  - Pas på ikke at kortslutte batteriets + og – terminaler, efter du har taget det ud.

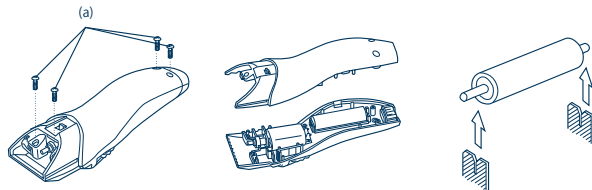

### For miljømæssig beskyttelse og genbrug af materialer

Denne trimmer indeholder et nikkel-metalhydrid-batteri. Sørg venligst for, at batteriet bortskaffes på et officielt opsamlingssted, hvis der findes sådan et i dit land.

Læs venligst "Brugerinformation om indsamling og bortskaffelse af elektroniskrot og brugte batterier" på side 74.

## Importante

### ► Precauções no carregamento

- Use o Aparador de Barba/Cabelo ER2061 somente com o transformador RE9-36.
- Carregar o aparelho entre 5 °C e 35 °C, onde o mesmo não esteja exposto ao sol directo ou a outras fontes de calor.
- O carregamento não deve ser feito por mais de 48 horas contínuas, pois isto poderá danificar a bateria.
- O aparelho poderá se aquecer durante a operação ou carregamento. Isto é normal.
- O cabo fornecido não pode ser substituído. Caso o cabo esteja danificado, o aparelho deverá ser inutilizado.

### ► Cuidados de utilização e armazenagem

- Aviso – Mantenha o aparelho seco.
- O aparelho não deve ser mergulhado em água.
- O aparelho não deve ser usado próximo ou sobre pia contendo água.
- O aparelho não deve ser usado com mãos úmidas.
- Desligue o aparelho antes de mudar o comprimento do corte ou remover o acessório pente.
- O aparelho não foi concebido para ser usado por pessoas (incluindo crianças) com reduzidas capacidades físicas, sensitivas ou mentais, ou com falta de experiência e conhecimento, a não ser que tenham recebido supervisão ou instrução relativa ao uso do aparelho por uma pessoa responsável pela sua segurança. As crianças deverão ser vigiadas para assegurar que não brincam com o aparelho.
- Partes móveis não devem ser adulteradas.
- Não segure o aparelho pelo cabo. Ele pode se desprender e causar danos ou ferimentos.
- O aparelho não deve ser usado em animais.
- O aparelho não deve ser desmontado. Levá-lo a um profissional de serviço qualificado quando requerer manutenção ou reparo.
- O aparelho deve ser guardado em um local onde não esteja exposto ao sol directo ou próximo a um aquecedor ou outra fonte de calor.

### ► Precauções para limpeza

- Limpe a cobertura somente com um pano macio levemente humedecido com água de torneira ou água de torneira ensaboada. Limpadores cáusticos, tais como benzina ou água sanitária não devem ser usados.

### Especificações

Fonte de alimentação: Ver a placa identificatória sobre o produto.  
(Conversão automática de voltagem)

Voltagem do motor: 1,2 V DC

Tempo de carga: 8 horas

Este produto foi concebido apenas para utilização doméstica.

Nível de ruído: 54 (dB (A) re 1 pW)

### Identificação das peças

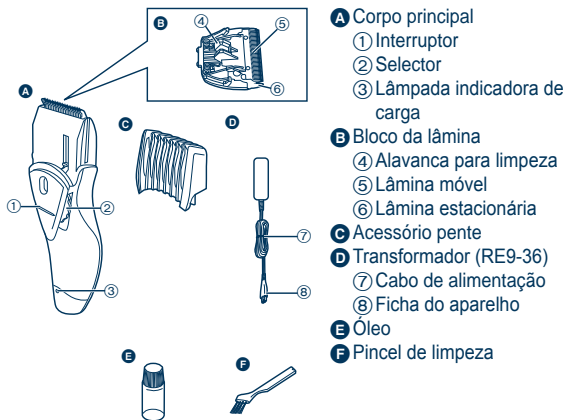

## Carregamento do aparador

Você pode carregar o aparador por completo em 8 horas se o mesmo estiver a perder velocidade.

- Uma carga completa fornece energia suficiente para aproximadamente 50 minutos de uso.

1. **Insira a ficha do aparelho no aparador.**
2. **Ligue o transformador a uma tomada eléctrica.**

- A lâmpada indicadora de carga se acende e permanece acesa até que o transformador seja removido da tomada eléctrica.

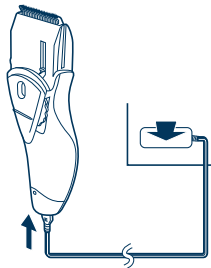

### Desbaste com cabo

Se você inserir a ficha do aparelho no aparador e inserir o transformador na tomada eléctrica, você poderá usá-lo mesmo que a capacidade da bateria esteja fraca.

- Se o aparador não funcionar, continue a carregá-lo por aproximadamente 1 minuto.

## Utilização do aparador

### ► Aparando a sua barba ou bigode

1. **Aplique algumas gotas de óleo nas lâminas. (Ver página 32.)**
2. **Gire o selector para mover o acessório pente para o comprimento de corte desejado (entre 2 mm e 18 mm).**

Indicador	Comprimento de corte	Indicador	Comprimento de corte
1	2,0 mm	7	10,5 mm
2	3,0 mm	8	12,0 mm
3	4,5 mm	9	13,5 mm
4	6,0 mm	10	15,0 mm
5	7,5 mm	11	16,5 mm
6	9,0 mm	12	18,0 mm



3. **Faça deslizar para cima o interruptor no corpo principal para ligar o aparador.**
4. **Coloque a face angulada do pente contra a pele e corte a barba movendo o aparador em todas as direções para obter um corte uniforme.**

- Para pêlos faciais ondulados, o acessório pente pode não cortar todos os pêlos. Neste caso, remova o acessório pente e use um pente convencional para extrair os pêlos não cortados remanescentes.



► Dar forma ao bigode

1. Remova o acessório pente.
2. Coloque a extremidade angulada contra a pele e faça a margem da barba uniforme.



4. Escove quaisquer cabelos cortados de entre a lâmina estacionária e a lâmina móvel enquanto prime a alavanca para limpeza para elevar a lâmina móvel.

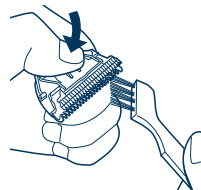

**Limpeza**

### Limpeza do aparador

1. Remova o acessório pente.
2. Retire com o pincel quaisquer cabelos cortados do corpo principal e da proximidade das lâminas.
3. Segure o corpo principal, ponha o polegar sobre as lâminas e empurre afastando-as do corpo principal.

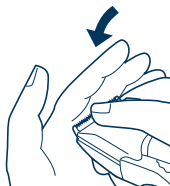
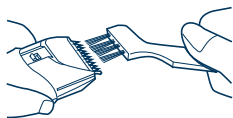

### Lubrificação

- Lubrifique as lâminas antes de as usar ou depois de as limpar.
1. Aplique uma gota do óleo nos pontos indicados pelas setas.

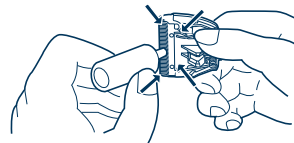

### Remontagem da lâmina

Instale o gancho de montagem no suporte da lâmina do aparador e depois pressione até fazer um clique.

### ► Tempo de vida da lâmina

O tempo de vida da lâmina varia conforme a frequência e duração do uso do aparador.

Por exemplo, a vida da lâmina é de aproximadamente 3 anos quando o aparador for usado por 10 minutos a cada 3 dias. Substitua as lâminas se a eficiência de corte for reduzida substancialmente apesar de manutenção apropriada.

### ► Vida da bateria

A vida da bateria varia de acordo com a frequência e tempo de uso do aparelho.

Por exemplo, a vida da bateria é de aproximadamente 6 anos se a bateria for carregada 3 vezes por mês.

O aparelho não deve ser deixado por mais de 6 meses sem ser carregado. A carga é consumida da bateria e a vida da bateria pode ser encurtada.



## Remoção da bateria recarregável incorporada

A bateria neste aparador não foi concebida para ser substituída pelo consumidor. Entretanto, a bateria pode ser substituída em um centro de serviço autorizado.

O procedimento descrito abaixo é somente para o propósito de remoção da bateria recarregável para o seu descarte apropriado.

1. Desconecte o cabo de alimentação do aparador.
  2. Remova a lâmina do aparador. Remova os 4 parafusos (a).
  3. Remova a tampa do corpo (cobertura).
  4. Remova a bateria do chassi.
- Descarregue a bateria completamente antes de removê-la.
  - Cuidado para não curto-circuitar os terminais + e – da bateria após removê-la.

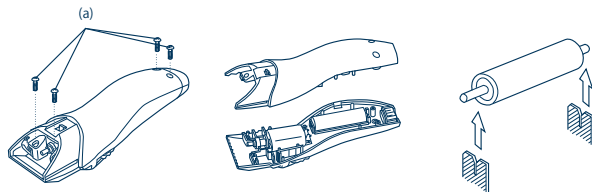

### Para protecção ambiental e reciclagem dos materiais

Este aparador contém uma bateria de Níquel-Hidreto Metálico. Favor certificar-se de deitar fora a bateria em um local designado oficialmente, se houver um em seu país.

Leia "Informações para Utilizadores referentes à Recolha e Eliminação de Equipamentos Velhos e Baterias." na página 74.

## Viktig

### ► Forsiktighetsregler ved lading

- Skjegg-/hårtrimmeren ER2061 må bare brukes med adapteren RE9-36.
- Apparatet må lades i temperaturer mellom 5 °C og 35 °C, der det ikke utsettes for direkte sollys eller andre varmekilder.
- Lading bør ikke pågå i mer en 48 timer, da dette kan skade batteriet.
- Apparatet kan bli varmt under bruk og under lading. Dette er normalt.
- Strømkabelen kan ikke byttes ut. Hvis ledningen er skadet, må apparatet kastes.

### ► Advarsler for bruk og lagring

- Advarsel – hold apparatet tørt.
- Apparatet må ikke senkes i vann.
- Apparatet skal ikke brukes i nærheten av, eller over vasker som er fylt med vann.
- Ikke bruk apparatet med våte hender.
- Slå av apparatet før du endrer trimmelengde eller fjerner kamtilbehøret.
- Dette apparatet er ikke beregnet for bruk av personer (inklusive barn) med reduserte fysiske, følelsesmessige eller mentale anlegg, eller med manglende erfaring og kunnskap, dersom de ikke får tilsyn eller veiledning angående bruk av apparatet av en person som er ansvarlig for deres sikkerhet. Barn bør ha tilsyn for å sikre at de ikke leker med apparatet.
- Ikke rør de bevegelige delene.
- Ikke løft apparatet etter ledningen, da den kan løsne og forårsake personskader eller skader på apparatet.
- Apparatet skal ikke brukes på dyr.
- Ikke demonter apparatet. Om det må repareres eller vedlikeholdes, må det leveres inn til et kvalifisert verksted.
- Oppbevar apparatet slik at det ikke utsettes for direkte sollys eller andre varmekilder.

### ► Advarsler for rengjøring

- Rengjør apparatets hoveddel med en myk klut som er fuktet med vann eller såpevann. Ikke bruk alkaliske rengjøringsmidler som bensin eller blekemidler.

## Spesifikasjoner

Strømkilde: Se navneplaten på produktet.

(Automatisk spenningsomformer)

Motorspenning: 1,2 V likestrøm

Ladetid: 8 timer

Dette produktet er kun beregnet til husholdningsbruk.

Akustisk støy: 54 (dB (A) re 1 pW)

## Identifikasjon av deler

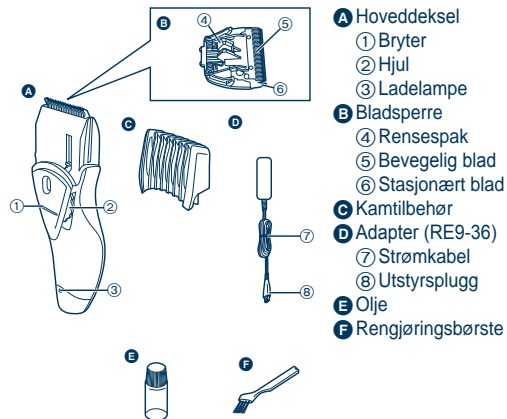

Dersom trimmeren går sakte, kan du lade den helt opp i løpet av 8 timer.

- Fulladet batteri gir batteristrøm nok til omtrent **50** minutters bruk.

### 1. Sett apparatets strømplugg inn i trimmeren.

### 2. Plugg adapteren i strømmettets uttak.

- Ladelampen lyser helt til adapteren tas ut av stikkontakten.

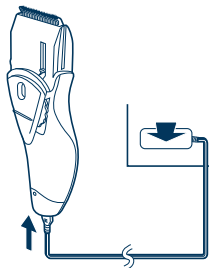

### Trimming med ledningen i

Dersom du plugger apparatets strømplugg i trimmeren, og setter adapteret i en stikkontakt, kan du bruke trimmeren selv om batterikapasiteten er lav.

- Dersom trimmeren ikke virker, lar du den lade videre i omtrent 1 minutt.

### ► Trimme skjegg og mustasje

1. Påfør noen få dråper olje på bladene. (Se side 36.)
2. Vri på hjulet for å flytte kamtilbehøret til ønsket trimmelengde (mellom 2 mm og 18 mm).

Indikator	Trimmelengde	Indikator	Trimmelengde
1	2,0 mm	7	10,5 mm
2	3,0 mm	8	12,0 mm
3	4,5 mm	9	13,5 mm
4	6,0 mm	10	15,0 mm
5	7,5 mm	11	16,5 mm
6	9,0 mm	12	18,0 mm



### 3. Skyv bryteren på hoveddelen oppover for å slå på trimmeren.

4. Legg den vinklede delen på kammen inntil huden, og klipp skjegget ved å flytte trimmeren i alle retninger slik at du får lik lengde på alt skjegget.

- Dersom hårveksten er krøllet, klarer kanskje ikke trimmeren å klippe alt håret. I så tilfelle tar du kamtilbehøret av, og bruker en vanlig kam til å strekke ut det håret som ikke er klippet.



► **Forme mustasjen**

1. Ta av kamtilbehøret.
2. Legg den vinklede kanten inntil huden, og klipp kanten på skjeggveksten jevn.



**Smøring**

Smør bladene før du bruker dem og etter å ha rengjort dem.

1. Tilsett en dråpe olje på punktene som er vist med pilene.

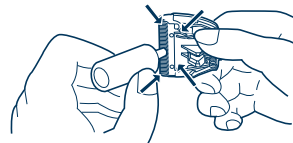

**Sette bladene på plass igjen**

Sett monteringskroken inn i bladsokkelen på trimmeren og skyv til du hører det klikker.

**Rengjøring**

**Rengjøre trimmeren**

1. Ta av kamtilbehøret.
2. Børst bort eventuelle hårrester fra hoveddelen og fra rundt bladet.

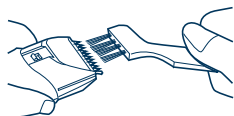

3. Hold i hoveddelen, plasser tommelen mot bladene og skyv dem bort fra hoveddelen.

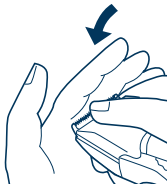

4. Børst bort eventuelle hårrester mellom det stasjonære bladet og det bevegelige bladet, mens du trykker ned rensespaken for å heve det bevegelige bladet.

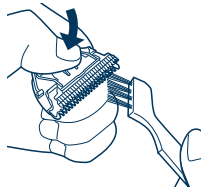

► **Bladets levetid**

Bladets levetid varierer etter hvor hyppig og hvor lenge du bruker trimmeren.

For eksempel, dersom trimmeren brukes i 10 minutter hver tredje dag, har bladet en levetid på 3 år. Bytt ut bladet dersom det blir sløvt til tross for riktig vedlikehold.

► **Batteriets levetid**

Batteriets levetid varierer etter hvor hyppig og hvor lenge du bruker trimmeren.

For eksempel, dersom du lader batteriet 3 ganger i måneden, har det en levetid på omtrent 6 år.

Unngå at batteriet ikke lades på mer enn 6 måneder. Ladingen sliter på batteriet, og batterilevetiden kan reduseres.

## Ta ut det innebygde oppladbare batteriet

Batteriet i denne trimmeren skal ikke byttes ut av brukeren, det kan imidlertid byttes ut på et autorisert verksted.

Prosedyren som er beskrevet nedenfor, er kun beregnet på å ta ut batteriet i forbindelse med riktig deponering av produktet.

1. Koble strømledningen fra trimmeren.
  2. Ta bladet ut av trimmeren. Skru ut de 4 skruene (a).
  3. Ta av hoveddekselet (hoveddelen).
  4. Ta batteriet ut av karosseriet.
- Batteriet må utlades helt før det tas ut.
  - Vær forsiktig, slik at du ikke kortslutter batteriets + og - poler når du har tatt det ut.

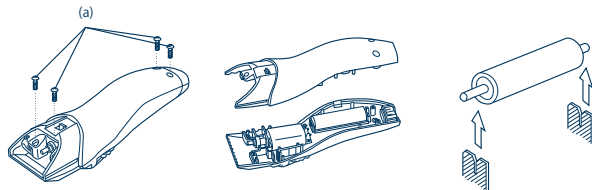

### Miljøvern og gjenbruk av materialer

Denne trimmeren inneholder et nikkelmetallhybrid-batteri. Påse at batteriet deponeres på en miljøstasjon, dersom det er en slik der du bor.

Les vennligst "Brukerinformasjon om innsamling og håndtering av gammelt utstyr og brukte batterier" på side 75.

## Viktigt

### ► Försiktigheter vid laddning

- Använd endast ER2061 Skägg-/ hårtimmer med RE9-36 adaptern.
- Ladda apparaten vid temperaturer mellan 5 °C och 35 °C på plats där den inte utsätts för direkt solljus eller andra värmekällor.
- Laddning bör inte utföras längre än 48 timmar då det kan skada batteriet.
- Apparaten kan komma att bli varm under användning och laddning. Detta är normalt.
- Strömkabeln kan inte bytas. Om kabeln skadas måste apparaten slängas.

### ► Försiktighetsåtgärder vid användning och förvaring

- Varning – Håll apparaten torr.
- Sänk inte ner apparaten i vatten.
- Använd inte apparaten nära eller över en behållare med vatten.
- Använd inte apparaten med våta händer.
- Stäng av apparaten innan ändring av trimlängd eller borttagning av tillbehörskammen.
- Denna apparat från inte att användas av personer (eller barn) med reducerade fysiska, sensoriska eller psykiska färdigheter, eller utan erfarenhet och kunskap, utan övervakning eller instruktioner om användningen av apparaten av en person som är ansvarig för deras säkerhet. Barn ska övervakas för att försäkra att de inte leker med apparaten.
- Rörliga delar får inte mixtras med.
- Lyft inte upp apparaten i sladden. Den kan lossna och orsaka skada.
- Apparaten får inte användas på djur.
- Apparaten får inte tas isär. Ta den till en kvalificerad serviceperson när underhåll eller reparation krävs.
- Apparaten ska förvaras på en plats som inte är utsatt för direkt solljus eller nära en värmare eller andra värmekällor.

### ► Försiktighetsåtgärder vid rengöring

- Rengör bara höljet med en mjuk trasa något fuktad med vatten eller tvålsvamp. Frätande rengöringsmedel så som bensin eller blekmedel får inte användas.

### Specifikationer

Kraftkälla: Se namnbrickan på produkten.

(automatisk spänningskonvertering)

Motorns spänning: 1,2 V likström

Laddningstid: 8 timmar

Produkten är endast avsedd för användning i hemmet.

Luftburet akustiskt ljud: 54 (dB (A) re 1 pW)

### Delarnas namn

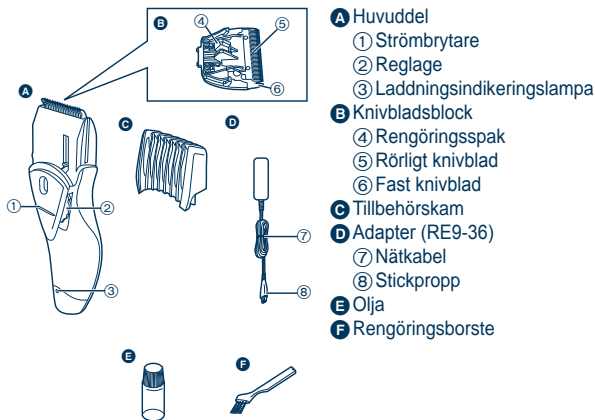

## Laddning av trimmern

Du kan ladda trimmern helt på 8 timmar om hastigheten sänks.

- En full laddning ger ca. 50 minuters användningstid.

### 1. Sätt i stickproppen i trimmer.

### 2. Anslut adaptern till nätet.

- Laddningsindikeringslampan tänds och förblir tänd till dess att adaptern avlägsnas från nätet.

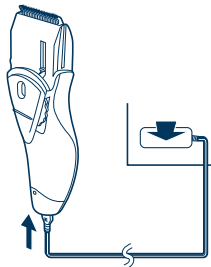

### Trimning med nätström

Om du sätter i stickproppen i trimmern och ansluter adaptern till nätet kan du använda den även om batterinivån är låg.

- Om trimmern inte fungerar fortsatt att ladda den ytterligare ca. 1 minut.

## Använda trimmern

### ► Skägg- och mustaschtrimning

1. Applicera några droppar olja på knivbladen. (Se sida 40.)
2. Vrid reglaget för att flytta tillbehörskammen till önskad trimlängd (mellan 2 mm och 18 mm).

Indikator	Trimlängd	Indikator	Trimlängd
1	2,0 mm	7	10,5 mm
2	3,0 mm	8	12,0 mm
3	4,5 mm	9	13,5 mm
4	6,0 mm	10	15,0 mm
5	7,5 mm	11	16,5 mm
6	9,0 mm	12	18,0 mm



3. Skjut strömbrytaren på huvuddelen uppåt för att sätta på trimmern.

4. Placera kammens vinklade yta mot huden och klipp skägget genom att flytta trimmern i olika riktningar så att skägget klipps jämt.

- Om du har lockigt hår kanske inte tillbehörskammen klipper alla hårstrån. I sådana fall ska du ta bort tillbehörskammen och rätta ut det återstående, oklippta håret med en vanlig kam.



### ► Forma mustaschen

1. Ta bort kamtillbehöret.
2. Placera den vinklade kanten mot huden och jämna till skäggekanten.



## Rengöring

### Rengöring av trimmern

1. Ta bort kamtillbehöret.
2. Borsta bort eventuellt hår från huvuddelen och runt knivbladen.

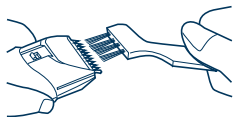

3. Håll i huvuddelen, placera tummen mot knivbladen och skjut sedan bort dem från huvuddelen.

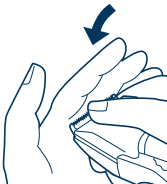

4. Borsta bort eventuellt hår mellan det fasta och rörliga knivbladet och tryck samtidigt ned rengöringspaken för att lyfta det rörliga knivbladet.

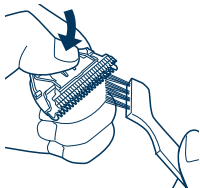

### Smörjning

Smörj knivbladen före användning eller efter rengöring av dem.

1. Stryk på en droppe olja på punkterna som visas med pilarna.

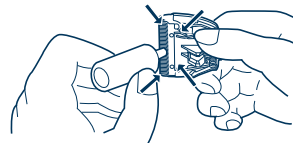

### Montera tillbaka knivbladet

Passa in fästhaken i bladmonteringen på trimmern och skjut in tills det hörs ett klick.

### ► Bladets livslängd

Bladets livslängd varierar beroende på hur ofta och länge trimmern används.

Bladets livslängd är t.ex. ca. 3 år om du använder trimmern 10 minuter var 3:e dag. Byt ut bladen om klippförmågan avsevärt har försämrats trots att underhåll utförts på rätt sätt.

### ► Batteriets livslängd

Batteriets livslängd varierar beroende på hur ofta och länge apparaten används.

Batteriets livslängd är t.ex. 6 år när batteriet laddas 3 gånger i månaden. Apparaten bör inte lämnas utan laddning i mer än 6 månader. Laddningen kommer att dräneras från batteriet och batteriets livstid förkortas.



## Borttagning av den inbyggda laddningsbara batteriet

Batteriet i trimmern är inte avsett att bytas av kunden. Batteriet kan dock bytas av ett auktoriserat servicecenter.

Rutinen som beskrivs nedan är enbart avsedd för borttagning av det laddningsbara batteriet när det ska kastas på rätt sätt.

1. Koppla loss nätkabeln från trimmern.
  2. Ta bort bladet från trimmer. Skruva bort de 4 skruvarna (a).
  3. Ta bort apparathöljet (höljet).
  4. Ta ur batteriet från batterihuset.
- Ladda ur batteriet helt innan du tar bort det.
  - Se till att inte kortsluta + och – polerna på batteriet efter borttagning.

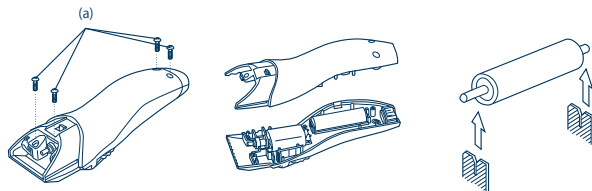

### Miljöskydd och återvinningsbara material

Trimmern innehåller nickelhybridbatterier. Lämna in batteriet på en återvinningsstation för batterier om en sådan finns där du bor.

Var god läs "Information för användare om hopsamling och avfallshantering av gammalt material och använda batterier" på sidan 75.

## Tärkeää

### ► Latausta koskevia varoituksia

- Käytä ER2061 -parta-/hiustrimmerin kanssa ainoastaan RE9-36 -verkkovirtaliitintä.
- Lataa laite 5–35 C°:n lämpötilassa altistamatta sitä suoralle auringonvalolle tai muille lämmönlähteille.
- Laitetta saa ladata enintään 48 tuntia. Muussa tapauksessa akku saattaa vaurioitua.
- Laite saattaa kuumentua käytön ja latauksen aikana. Tämä on normaalia.
- Virtajohtoa ei voi vaihtaa. Jos johto on vioittunut, laite tulee poistaa käytöstä.

### ► Käyttöä ja säilytystä koskevia varoituksia

- Varoitus: pidä laite kuivana.
- Laitetta ei saa upottaa veteen.
- Laitetta ei saa käyttää pesualtaan läheisyydessä, mikäli altaassa on vettä.
- Laitetta ei saa käyttää märin käsin.
- Sammuta laitteesta virta ennen leikkuupituuden muuttamista tai kampaosan irrottamista.
- Laitetta ei ole tarkoitettu lasten tai sellaisten henkilöiden käyttöön, joiden aistit tai fyysiset tai henkiset kyvyt ovat heikentyneet tai jotka eivät osaa käyttää laitetta ilman heidän turvallisuudestaan vastaavan henkilön valvontaa tai ohjausta. Käyttäjien tulee valvoa, etteivät lapset leiki laitteella.
- Liikkuvia osia ei saa käsitellä omavaltaisesti.
- Nostaessasi laitetta älä tartu kiinni johdosta. Johto voi irrota, minkä seurauksena laite voi vaurioitua tai käyttäjälle saattaa aiheutua vammoja.
- Laitteella ei saa trimmata eläimiä.
- Laitetta ei saa purkaa osiin. Jos laite vaatii huoltoa tai korjausta, toimita se asiantuntevalle huoltohenkilölle.
- Laitetta tulee säilyttää paikassa, jossa se ei pääse altistumaan suoralle auringonvalolle eikä laitteen läheisyydessä ole lämmityslaitetta tai muuta lämmönlähdettä.

### ► Puhdistusta koskevia varoituksia

- Käytä kotelon puhdistukseen ainoastaan pehmeää liinaa, joka on kostutettu puhtaalla vesijohtovedellä tai saippuaa sisältävällä vesijohtovedellä. Puhdistukseen ei saa käyttää bensiiniä, valkaisuainetta tms. puhdistusaineita.

### Tekniset tiedot

Virtalähde: Katso tuotteen nimikyltti.  
(automaattinen jännitteenvälinta)

Moottorin jännite: 1,2 V DC

Latausaika: 8 tuntia

Tuote on tarkoitettu ainoastaan kotikäyttöön.

Laitteen melutaso: 54 (dB (A) re 1 pW)

### Laitteen osat

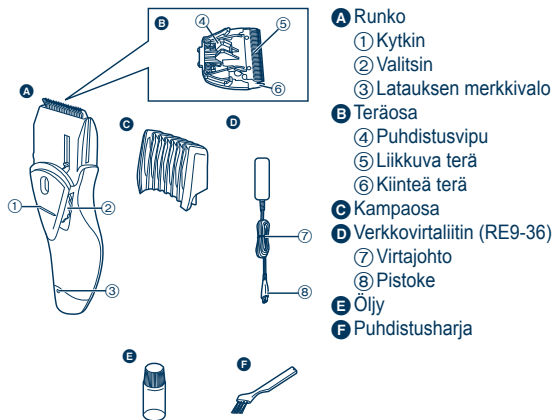

- A** Runko  
 ① Kytkin  
 ② Valitsin  
 ③ Latauksen merkivalo
- B** Teräosa  
 ④ Puhdistusvipu  
 ⑤ Liikkuva terä  
 ⑥ Kiinteä terä
- C** Kampaosa
- D** Verkkovirtaliitin (RE9-36)  
 ⑦ Virtajohto  
 ⑧ Pistoke
- E** Öljy
- F** Puhdistusharja

## Trimmerin lataaminen

Jos laitteen teho heikkenee, voit ladata trimmerin akun täyteen 8 tunnissa.

- Täydellä latauksella laitetta voi käyttää noin 50 minuuttia.

### 1. Liitä pistoke trimmeriin.

### 2. Liitä verkkovirtaliitin pistorasiaan.

- Latauksen merkkivalo syttyy ja palaa kunnes verkkovirtaliitin irrotetaan pistorasiasta.

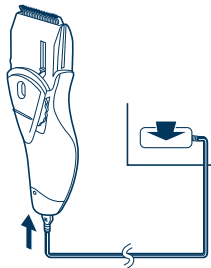

### Trimmerin käyttö virtajohdon kanssa

Kun liität pistokkeen trimmeriin ja verkkovirtaliittimen pistorasiaan, voit käyttää laitetta, vaikka akku olisi lähes tyhjä.

- Jos trimmeri ei toimi, anna laitteen latautua n. 1 minuutin ajan.

## Trimmerin käyttö

### ► Parran ja viiksien käsittely trimmerillä

1. Lisää teriin muutama tippa öljyä. (Katso sivu 44.)
2. Käännä valitsinta asettaaksesi kampaosan haluamaasi leikkuupituuteen (2–18 mm).

Osoitin	Leikkuupituus	Osoitin	Leikkuupituus
1	2,0 mm	7	10,5 mm
2	3,0 mm	8	12,0 mm
3	4,5 mm	9	13,5 mm
4	6,0 mm	10	15,0 mm
5	7,5 mm	11	16,5 mm
6	9,0 mm	12	18,0 mm



3. Kytke trimmeriin virta liu'uttamalla rungossa olevaa kytkintä ylöspäin.
4. Aseta kamman kulmikas puoli ihoa vasten ja leikkaa parta liikuttamalla trimmeriä eri suuntiin saavuttaaksesi tasaisen lopputuloksen.

- Kampaosa ei saata leikata kihartuneita karvoja kasvoista kokonaan. Irrota tällöin kampaosa ja käytä apuna tavallista kampa saadaksesi leikkaamatta jääneet karvat trimmerin olottuville.



### ► Viiksien muotoilu

1. Irrota kampaosa.
2. Aseta kulmikas reuna ihoa vasten ja rajaa parran reuna tasaiseksi.



### Puhdistus

#### Trimmerin puhdistus

1. Irrota kampaosa.
2. Harjaa irtohiukset rungosta ja terän ympäriltä.
3. Pidä kiinni rungosta, aseta peukalosi terä vasten ja työnnä teriä rungosta pois päin.
4. Harjaa irtohiukset kiinteän ja liikkuvan terän välistä. Nosta liikkuva terä pitämällä puhdistusvipua painettuna.

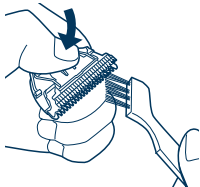
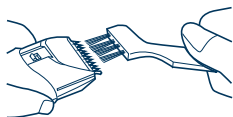

### Voitelu

Voitele terät ennen niiden käyttöä sekä puhdistuksen jälkeen.

1. Lisää tippa öljyä nuolten osoittamiin kohtiin.

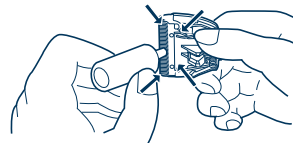

### Terän kiinnitys

Kiinnitä kiinnityskoukku trimmerin teränpitimeen ja työnnä kunnes terä napsahtaa paikalleen.

### ► Terän käyttöikä

Terän käyttöikä riippuu trimmerin käyttöiheydestä ja käytön pituudesta. Jos trimmeriä käytetään esimerkiksi 3 päivän välein 10 minuutin ajan kerrallaan, terän käyttöikä on noin 3 vuotta. Jos leikkuuteho heikkenee merkittävästi, vaikka laitetta on käytetty asianmukaisesti, vaihda terät.

### ► Akun käyttöikä

Akun käyttöikä riippuu laitteen käyttöiheydestä ja käytön pituudesta. Jos akku ladataan esimerkiksi 3 kertaa kuukaudessa, akun käyttöikä on noin 6 vuotta.

Laitte tulisi ladata vähintään 6 kuukauden välein. Muussa tapauksessa virta häviää ja akun käyttöikä voi lyhentyä.

## Sisäänrakennetun akun irrottaminen

Trimmerin sisällä olevaa akkua ei ole tarkoitettu vaihdettavaksi itse. Akku voidaan vaihtaa valtuutetussa huoltopisteessä.

Alla kuvatun toimenpiteen saa suorittaa ainoastaan silloin, kun tarkoituksena on irrottaa uudelleenladattava akku asianmukaista hävittämistä varten.

1. Irrota virtajohto trimmeristä.
  2. Irrota terä. Irrota merkityt neljä ruuvia (a).
  3. Irrota rungon kansi (kotelo).
  4. Irrota akku rungosta.
- Tyhjennä akku kokonaan ennen kuin irrotat sen.
  - Irrotettuasi akun varo aiheuttamasta oikosulkua liittinten + ja - välille.

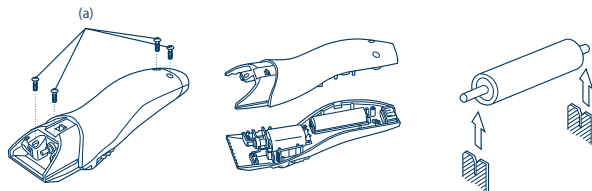

### Ympäristönsuojelu ja materiaalien kierrätys

Trimmerissä on nikkelimetallihydridiakku. Varmista, että akku hävitetään ongelmajätteenkäsittelyn kautta, mikäli maassasi on sellainen.

Ole hyvä ja lue "Tietoja vanhojen laitteiden ja käytettyjen paristojen keräyksestä ja hävittämisestä" sivulla 76.

## Ważne

### ► Ostrzeżenia dotyczące ładowania

- Używaj Maszynki do strzyżenia włosów/brody ER2061 jedynie z zasilaczem RE9-36.
- Ładuj urządzenie w temperaturze pomiędzy 5 °C i 35 °C w miejscu, gdzie nie będzie narażone na bezpośrednie światło słoneczne lub inne źródła ciepła.
- Ładowanie dłuższe niż 48 godzin może uszkodzić akumulator.
- Urządzenie może nagrzewać się podczas pracy i ładowania. To całkowicie normalne.
- Kabla zasilania nie można wymienić. W przypadku uszkodzenia kabla, urządzenie należy wyrzucić.

### ► Ostrzeżenia dotyczące użytkowania i przechowywania

- Ostrzeżenie – Maszynka musi być sucha.
- Nie zanurzaj urządzenia w wodzie.
- Nie używaj urządzenia w pobliżu lub nad umywalkami wypełnionymi wodą.
- Nie używaj urządzenia, gdy masz mokre ręce.
- Wyłącz urządzenie przed zmianą długości cięcia lub zdjęciem końcówki do przycinania.
- To urządzenie nie jest przeznaczone do użytku przez osoby (w tym dzieci) o ograniczonej sprawności fizycznej, czuciowej lub umysłowej lub nie posiadające wystarczającej wiedzy lub doświadczenia, chyba że zostały one odpowiednio poinstruowane o sposobie użytkowania urządzenia przez osobę odpowiadającą za ich bezpieczeństwo lub pozostającą pod odpowiednią opieką. Dzieci muszą pozostawać pod opieką, tak aby dopilnować by nie bawiły się urządzeniem.
- Nie manipuluj ruchomymi częściami.
- Nie podnoś urządzenia za kabel. Może się odłączyć, powodując uszkodzenie lub obrażenia.
- Nie używaj urządzenia do strzyżenia zwierząt.
- Nie demontuj urządzenia. W razie konieczności serwisu lub naprawy, zabierz je do wykwalifikowanego serwisanta.
- Nie przechowuj urządzenia w miejscu narażonym na bezpośrednie działanie promieni słonecznych lub w pobliżu grzejnika lub innego źródła ciepła.

### ► Ostrzeżenia dotyczące czyszczenia

- Przecieraj maszynkę jedynie miękką ściereczką zwilżoną wodą z kranu lub wodą z dodatkiem mydła. Nie używaj kaustycznych środków czyszczących, takich jak benzyna czy wybielacz.

### Dane techniczne

Źródło zasilania: Patrz tabliczka znamionowa produktu.

(automatyczna zmiana napięcia zasilania)

Napięcie silnika: 1,2 V DC

Czas ładowania: 8 godzin

Ten produkt jest przeznaczony jedynie do użytku w gospodarstwach domowych.

Poziom hałas w powietrzu: 54 (dB (A) re 1 pW)

### Oznaczenie części

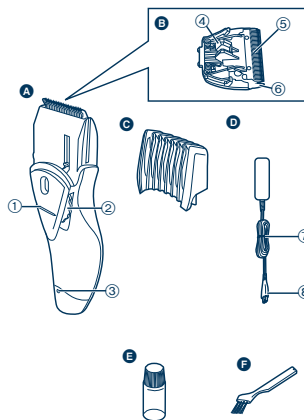

#### A Korpus

- 1 Przełącznik
- 2 Pokrętko
- 3 Kontrolka ładowania akumulatora

#### B Blokada ostrza

- 4 Dźwignia czyszczenia
- 5 Ostrze ruchome
- 6 Nieruchome ostrze

#### C Końcówka do przycinania

#### D Zasilacz (RE9-36)

- 7 Kabel zasilania
- 8 Wtyczka

#### E Olej

#### F Pędzelek do czyszczenia

## Ładowanie maszynki

Możesz całkowicie naładować maszynkę w ciągu 8 godzin, jeżeli traci prędkość.

- Całkowite naładowanie dostarcza energii na około **50** minut używania.

- Włóż wtyczkę urządzenia do maszynki.**
- Podłącz zasilacz do gniazdka ściennego.**

- Kontrolka ładowania akumulatora świeci, aż do wyjęcia zasilacza z gniazdka.

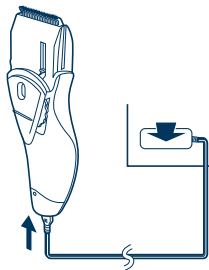

### Strzyżenie przewodowe

Jeżeli włożysz wtyczkę urządzenia do maszynki, a następnie podłączysz zasilacz do gniazdka, możesz używać maszynki nawet, jeśli pojemność akumulatora jest mała.

- Jeżeli maszynka nie działa, ładuj ją nadal przez ok. 1 minutę.

## Używanie maszynki

### ► Przcinywanie brody i włosów

- Nałóż kilka kropli oleju na ostrza. (patrz str. 48.)**
- Przekręć pokręteł, aby przesunąć końcówkę do przycinania do pożądanej długości (pomiędzy 2 mm i 18 mm).**

Wskaźnik	Długość przycinania	Wskaźnik	Długość przycinania
1	2,0 mm	7	10,5 mm
2	3,0 mm	8	12,0 mm
3	4,5 mm	9	13,5 mm
4	6,0 mm	10	15,0 mm
5	7,5 mm	11	16,5 mm
6	9,0 mm	12	18,0 mm



- Włącz maszynkę przesuwając przełącznik na korpusie w górę.**
- Aby uzyskać jednolity efekt strzyżenia, umieść wygiętą część grzebienia przy skórze i przycinaj brodę przesuwając maszynkę we wszystkich kierunkach.**

- W przypadku włosów kręconych, końcówka do przycinania może nie przyciąć wszystkich włosów. W takim wypadku, zdejmij końcówkę do przycinania i użyj zwykłego grzebienia, aby wyciągnąć pozostałe nieprzycięte włosy.



### ► Modelowanie wąsów

1. Zdejmij końcówkę do przycinania.
2. Umieść wygięty koniec przy skórze i wyrównaj granicę brody.



### Czyszczenie

## Czyszczenie maszynki

1. Zdejmij końcówkę do przycinania.
2. Usuń pędzlem wszelkie resztki włosów z korpusu i wokół ostrza.
3. Trzymając za korpus maszynki, oprzy kciuk o ostrze od dołu i wypchnij je z korpusu.
4. Usuń pędzlem wszelkie resztki włosów z przestrzeni pomiędzy ostrzem ruchomym, a ostrzem nieruchomym naciskając na dźwignię do czyszczenia w celu podniesienia ostrza ruchomego.

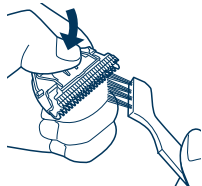
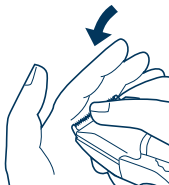
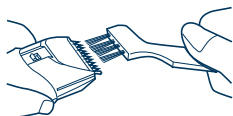

### Smarowanie

Smaruj ostrza przed użyciem i po czyszczeniu.

1. Nanieś kroplę oleju na części wskazane strzałkami.

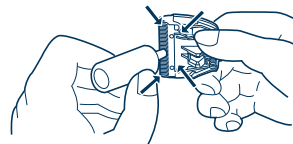

### Wkładanie ostrza na miejsce

Zaczepek haczyk mocujący o zaczep ostrza na maszynie i wepchnij ostrze, aż się zatrzaśnie na miejscu.

### ► Trwałość ostrza

Trwałość ostrza zależy od częstotliwości i czasu korzystania z maszynki. Przykładowo, trwałość ostrza wynosi około 3 lat przy używaniu maszynki przez 10 minut co 3 dni. Wymień ostrze, jeśli skuteczność strzyżenia znacznie się zmniejsza pomimo właściwej konserwacji.

### ► Żywność akumulatora

Żywność akumulatora różni się w zależności od częstotliwości i długości używania urządzenia.

Przykładowo, żywotność akumulatora wynosi około 6 lat, kiedy akumulator ładowany jest 3 razy w miesiącu.

Zaleca się doładowanie maszynki co najmniej raz na 6 miesięcy, jeśli nie jest regularnie użytkowana. Poziom naładowania akumulatorów powoli spada i ich żywotność może ulec zmniejszeniu.



## Wymowanie wbudowanego akumulatora

Akumulator w tej maszynie nie powinien być wymieniany przez użytkownika. Jakkolwiek, akumulator można wymienić w autoryzowanym ośrodku serwisowym.

Poniższa procedura przeznaczona jest jedynie do usuwania akumulatorów w celu ich właściwego pozbycia się.

1. Odłącz przewód napięcia od maszyny.
  2. Zdejmij ostrze z maszyny. Odkręć 4 śruby (a).
  3. Zdejmij korpus (obudowę).
  4. Usuń akumulator z dolnej części.
- Rozładuj całkowicie akumulator przed usunięciem.
  - Uważaj, aby nie spowodować spięcia styków + i – akumulatora przed usunięciem.

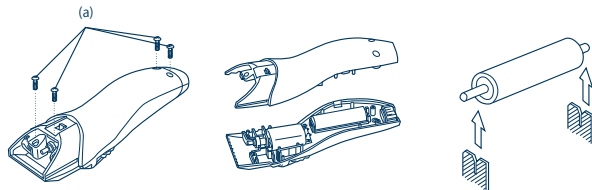

### Ochrona środowiska i recykling materiałów

Maszynka zawiera akumulator niklowo-metalowodorkowy. Upewnij się, że akumulator wyrzucany jest w oficjalnie wyznaczonym miejscu, jeżeli takie miejsce znajduje się w Twoim kraju.

Proszę przeczytać "Informacja dla użytkowników o gromadzeniu i pozbywaniu się zużytych urządzeń i baterii" na stronie 77.

## Důležité

### ► Upozornění při nabíjení

- Zastříhovač vousů/vlasů ER2061 používejte pouze s adaptérem RE9-36.
- Zařízení nabíjejte při teplotách od 5 °C do 35 °C na místě mimo dosah přímého slunečního záření či jiných tepelných zdrojů.
- Aby jste zamezili zničení baterie, v nabíjení by nemělo být setrváno více než 48 hodin.
- Během používání a nabíjení může dojít k zahřátí strojek. To je normální.
- Poškozenou síťovou šňůru nelze vyměnit. Pokud je síťová šňůra poškozena, strojek musí být vyhozen.

### ► Upozornění při použití a uložení

- Varování – strojek udržujte suchý.
- Strojek nesmí být ponořen do vody.
- Strojek nesmí být používán v blízkosti či nad umývadlem plné vody.
- Nepoužívejte strojek s mokryma rukama.
- Předtím, než změníte délku stříhu nebo sejmete hřebenový nástavec, strojek vypněte.
- Tento strojek není určen k použití osobám (včetně dětí) se sníženými tělesnými, sensorickými nebo mentálními schopnostmi nebo osobám s nedostatkem zkušeností a znalostí, pokud jsou bez dohledu nebo nebyly poučeny o používání strojek osobou, která je zodpovědná za jejich bezpečnost. Na děti je třeba dohlížet, aby si se strojkem nehráli.
- Nemanipulujte s pohyblivými částmi strojek.
- Neuchopujte strojek za šňůru. Mohlo by dojít k odpojení šňůry a následnému poškození strojek či poranění.
- Strojek nepoužívejte pro zvířata.
- Strojek nedemontujte. Pro případný servis a opravy jej doneste ke kvalifikovanému opraváři.
- Strojek uskladněte na místě mimo dosah přímého slunečního záření, topných těles či jiných tepelných zdrojů.

### ► Upozornění při čištění

- Kryt čistěte pouze jemnou tkaninou trochu zvlhčenou vodovodní vodou či mýdlovou vodovodní vodou. Nepoužívejte leptavé čisticí prostředky jako je benzin na čištění skvrn či bělič.

### Specifikace

Zdroj napájení: Viz název štítku na produktu.

(Automatický převod napětí)

Napětí motoru: 1,2 V DC

Doba nabíjení: 8 hodin

Tento výrobek je určen pouze pro domácí použití.

Aerodynamický hluk: 54 (dB (A) re 1 pW)

### Označení součástí

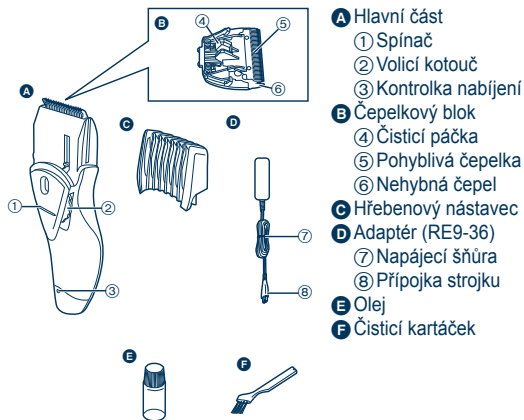

## Nabíjení zastříhovače

Pokud dojde ke snížení rychlosti zastříhovače, za 8 hodin jej lze plně dobít.

- Plné nabití umožňuje poskytnutí energie na přibližně 50 minut použití.

## 1. Přípojku strojek zasuněte do zastříhovače.

## 2. Zapojte adaptér do zásuvky.

- Indikační kontrolka nabíječky se rozsvítí a bude svítit až do odpojení adaptéru ze zásuvky v domácnosti.

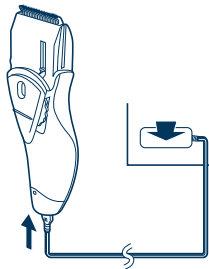

## Šňůra zastříhovače

Pokud zasunete přípojku strojek do zastříhovače a adaptér zasunete do zásuvky v domácnosti, strojek můžete použít i když je kapacita baterie nízká.

- Pokud zastříhovač nefunguje, pokračujte v jeho nabíjení přibl. 1 minutu.

## Používání zastříhovače

## ► Zastřížení Vašich vousů a knírku

1. Naneste na čepele několik kapek oleje. (Viz strana 52.)
2. Pro uvedení hřebenového nástavce do polohy žádané délky střihu (mezi 2 mm až 18 mm), otočte volicím kotočům.

Indikátor	Délka střihu	Indikátor	Délka střihu
1	2,0 mm	7	10,5 mm
2	3,0 mm	8	12,0 mm
3	4,5 mm	9	13,5 mm
4	6,0 mm	10	15,0 mm
5	7,5 mm	11	16,5 mm
6	9,0 mm	12	18,0 mm



## 3. Posunutím vypínače na hlavní části směrem nahoru zastříhovač zapnete.

## 4. Zaoblenou stranu hřebenu přiložte na pokožku, při stříhání vousů zastříhovačem pohybujte rovnoměrně na všechny strany, aby jste dosáhly snejnoměrného zastřížení.

- U kudrnatých vousů, může dojít k tomu, že ustřížení všech vousů hřebenovým nástavcem nebude možné. V tomto případě, sejměte hřebenový nástavec a obyčejným hřebenem natáhněte vousy, aby jste je mohli zkrátit.



### ► Tvarování kníru

1. Sejměte hřebenový nástavec.
2. Zaoblenou hranu přiložte na pokožku a zarovnejte okraj vousů.



## Čištění

### Čištění zastříhovače

1. Sejměte hřebenový nástavec.
2. Smetěte všechny ústřížky vlasů z hlavní části a z okolí čepele.
3. Uchopte hlavní část, palcem tlačte na čepele a vytlačte je z hlavní části.
4. Tlačení na čisticí páčku zdvihnete pohyblivou čepel a smetěte veškeré ústřížky vlasů, které se nacházejí mezi statorovým olopatkováním a pohyblivou čepelkou.

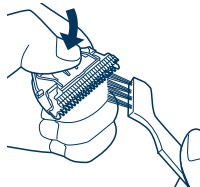
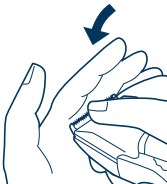
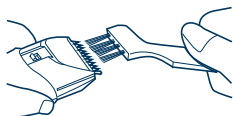

### Mazání

Čepelky před použitím nebo po čištění promažte.

1. Na místa označená šipkou naneste kapku oleje.

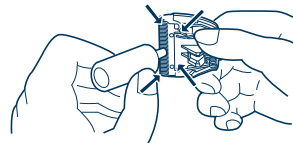

### Opětovné smontování čepele

Dejte připevňovací háček do uchycení čepele na zastříhovači a potom jej zacvakněte.

### ► Životnost čepelky

Životnost čepele se liší podle četnosti a délky používání zastříhovače. Například, při použití zastříhovače každé 3 dny po dobu 10 minut, životnost čepele jsou 3 roky. Navzdory vhodné údržbě, pokud dojde výrazně ke snížení stříhací schopnosti, vyměňte čepelku.

### ► Životnost baterie

Životnost baterie se různí podle časnosti a délky použití strojek. Například, pokud je baterie dobijena 3 krát měsíčně, její životnost je přibližně 6 let. Strojek by neměl být zanechán více než 6 měsíců bez nabíjení. Mohlo by dojít k vybití baterie či snížení její životnosti.

## Vyjmutí zabudované akumulátorové baterie

Baterie zabudovaná v zastřihovači není provedena tak, aby její výměnu prováděl klient. Avšak výměna baterie může být provedena v autorizovaném servisním centru.

Níže popsaný postup je určen pouze k vyjmutí akumulátorové baterie pro její vhodnou likvidaci.

1. Odpojte síťovou šňůru od zastřihovače.
  2. Vyjměte čepelku ze zastřihovače. Vyjměte 4 šrouby (a).
  3. Sejměte kryt hlavní části (kryt).
  4. Vyjměte baterii z konstrukce.
- Před vyjmutím, baterii zcela vybijte.
  - Dbejte, aby jste po vyjmutí baterie nezkratovali plusové a minusové terminály baterie.

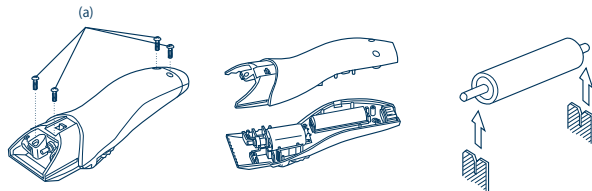

### Ochrana životního prostředí a recyklace materiálů

Tento zastřihovač obsahuje niklo-kovovou hydridovou baterii. Zabezpečte, aby likvidace baterie byla provedena pouze na místech k tomu oficiálně určených, pokud takováto místa jsou ve Vaší zemi.

Přečtěte si, prosím, "Informace pro spotřebitele o sběru a likvidaci odpadu z elektrických a elektronických zařízení a použitých baterií z domácností." na straně 77.

## Dôležité

### ► Upozornenia ohľadne nabíjania

- Strihač brady/vlasov ER2061 možno používať iba s adaptérom RE9-36.
- Nabíjajte spotrebič pri teplote 5 °C až 35 °C tam, kde nebude vystavený priamemu slnečnému žiareniu alebo inému tepelnému zdroju.
- Nabíjanie nesmie trvať dlhšie než 48 hodín, inak môže poškodiť batériu.
- Spotrebič sa môže počas užívania a nabíjania zahrievať. Je to normálne.
- Sieťový kábel nemožno vymeniť. Ak dôjde k poškodeniu kábla, spotrebič je potrebné zneškodniť.

### ► Upozornenia ohľadne používania a skladovania

- Výstraha - prístroj udržiavajte v suchu.
- Neponárajte spotrebič do vody.
- Nepoužívajte spotrebič v blízkosti nádrže s vodou alebo nad ňou.
- Nepoužívajte spotrebič, ak máte vlhké ruky.
- Pred zmenou dĺžky strihu alebo pred výmenou strihového nástavca treba spotrebič vypnúť.
- Prístroj nie je určený na to, aby ho používali osoby (vrátane detí) so zníženými fyzickými, zmyslovými alebo duševnými schopnosťami, pokiaľ nemajú zabezpečený dozor alebo neboli poučené o používaní prístroja osobou zodpovednou za ich bezpečnosť. Je potrebné zaistiť, aby sa deti s prístrojom nehrali.
- Na pohyblivých dielcoch je zakázané robiť zmeny.
- Nedvíhajte spotrebič za sieťový kábel. Môže sa uvoľniť a spôsobiť škodu či zranenie.
- Spotrebič nemožno používať na strihanie zvierat.
- Spotrebič nemožno rozoberať. Pokiaľ si vyžaduje servis alebo opravu, prenehajte ju odbornému pracovníkovi.
- Spotrebič treba odkladať na mieste, ktoré nie je vystavené priamemu slnečnému svetlu, vykurovaciemu telesu alebo inému tepelnému zdroju.

### ► Upozornenia ohľadne čistenia

- Puzdro možno čistiť iba mäkkou handričkou navlhčenou vodou z vodovodu alebo mydlovou vodou. Netreba používať lúhové činidlá ako benzín alebo bieliadlá.

## Technické údaje

Zdroj napájania: Pozri štítk s označením na výrobku.  
(Automatický prevod napätia)

Napätie motora: 1,2 V DC

Doba nabíjania: 8 hodín

Tento výrobok je určený iba na používanie v domácnosti.

Hluková hladina: 54 (dB (A) pri 1 pW)

## Popis jednotlivých častí

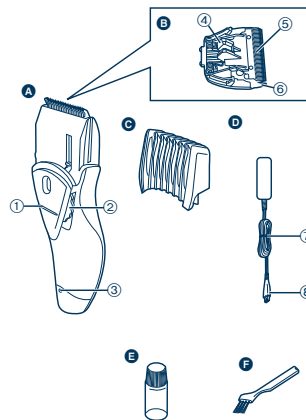

- A** Hlavná časť
- 1 Spínač
  - 2 Stupnica
  - 3 Kontrolka nabíjania
- B** Blokovanie čepele
- 4 Čistiaca páčka
  - 5 Pohyblivá čepeľ
  - 6 Pevná čepeľ
- C** Strihací nástavec
- D** Adaptér (RE9-36)
- 7 Sieťový kábel
  - 8 Zástrčka prístroja
- E** Olej
- F** Čistiaca kefka

## Nabíjanie strihača

Ak strihač spomaľuje chod, možno ho dobiť za 8 hodín.

- Jedno úplné nabitie poskytne napájanie pre cca 50 minútové použitie.

### 1. Zasuňte zástrčku do strihača.

### 2. Adaptér zapojte do sieťovej zásuvky.

- Kontrolka nabíjania sa rozsvieti a zostáva svietiť až do chvíle, keď adaptér vytiahnete zo zásuvky.

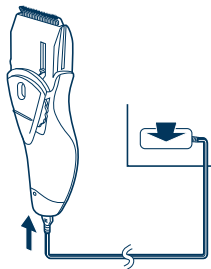

### Strihanie s pripojením kábla

Ak pripojíte zástrčku do strihača a zasuniete adaptér do zásuvky, môžete ho používať aj pri nízkej kapacite batérie.

- Ak strihač nefunguje, pokračujte cca 1 minútu v dobíjaní.

## Používanie strihača

### ► Strihanie brady a fúzov

#### 1. Nakvapkajte olej na čepele. (Pozri stranu 56.)

#### 2. Otočte stupnicou, kým sa nástavec nenastavi na požadovanú dĺžku strihu (2 mm až 18 mm).

Ukazovateľ	Dĺžka strihu	Ukazovateľ	Dĺžka strihu
1	2,0 mm	7	10,5 mm
2	3,0 mm	8	12,0 mm
3	4,5 mm	9	13,5 mm
4	6,0 mm	10	15,0 mm
5	7,5 mm	11	16,5 mm
6	9,0 mm	12	18,0 mm



#### 3. Posuňte spínač nahor po hlavnej časti, čím sa strihač zapne.

#### 4. Položte hranu nástavca na pokožku a strihajte bradu posúvaním strihača do strán, a to až dosiahnete rovnomerný strih.

- Pri kučeravom ochlpení nemusí strihací nástavec strihať všetko ochlpenie. V takom prípade demontujte strihací nástavec a na odstránenie zvyškov ochlpenia použite bežný nástavec.



## ► Tvarovanie fúzov

1. Demontujte strihací nástavec.
2. Položte hranu na pokožku a zarovnajte okraj brady.



## Čistenie

### Čistenie strihača

1. Demontujte strihací nástavec.
2. Odstráňte kefkou zvyšky vlasov z hlavného telesa a okolo čepeľí.
3. Pridržte hlavné teleso, položte palec na čepele a posúvaním ich snímte z hlavnej časti.
4. Odstráňte kefkou vlasy medzi pevnou a pohyblivou čepeľou stlačením páčky čistenia, čím sa nadvihne pohyblivá čepeľ.

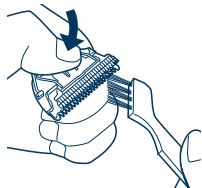
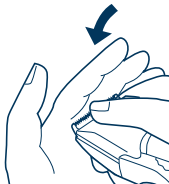
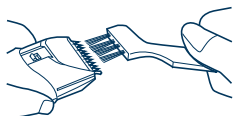

## Mazanie

Pred použitím alebo po očistení namažte čepele.

1. Nakvapajte olej do miest označených šípkou.

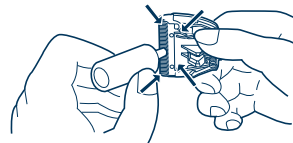

## Nainštalovanie čepele

Vložte inštalovaný háčik do uchytenia čepele na strihači a potom stlačte, a to až kým nezacvakne.

## ► Životnosť čepeľí

Životnosť čepeľí sa mení v závislosti od dĺžky a frekvencie používania strihača.

Životnosť čepeľí je napríklad 3 roky pri použití strihača každé 3 dni na dobu 10 minút. Vymeňte čepele, ak strihací účinok podstatne poklesne aj napriek náležitej údržbe.

## ► Životnosť batérie

Životnosť batérie sa mení v závislosti od frekvencie a dĺžky používania spotrebiča.

Príklad: Životnosť batérie je približne 6 rokov, ak ju v priebehu mesiaca 3 x dobijete.

Spotrebič by nemal zostať bez nabíjania dlhšie než 6 mesiacov. Nabitá batéria sa vybíja, čo skracuje jej životnosť.



## Demontáž zabudovanej nabijateľnej batérie

Zabudovanú batériu v strihači by nemal vymieňať užívateľ. Batériu môže vymeniť oprávnené servisné stredisko.

Postup, ktorého popis nájdete ďalej je určený iba pre demontáž nabijateľnej batérie za účelom jej likvidácie ako odpadu.

1. Odpojte sieťový kábel od strihača.
  2. Demontujte zo strihača čepeľ. Uvoľnite 4 skrutky (a).
  3. Demontujte kryt telesa (puzdro).
  4. Demontujte batériu z rámu.
- Pred demontážou nechajte batériu kompletne vybit'
  - Dajte pozor na skrat plusových a mínusových pólov batérie po jej demontáži.

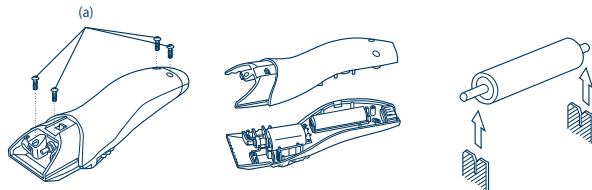

### Informácie o ochrane životného prostredia a recyklovaní materiálu

Tento strihač obsahuje hybridnú nikel kovovú batériu. Skontrolujte, či bola batéria likvidovaná na úradne schválenom mieste, pokiaľ je také vo vašej krajine.

Prečítajte si „Informácie pre užívateľov o likvidácii použitého elektrického a elektronického zariadenia (súkromné domácnosti)“ na strane 78.

## Fontos

### ► Töltéssel kapcsolatos figyelmeztetések

- Az ER2061 szakáll-/hajvágót csak RE9-36 adapterrel használja.
- A készüléket 5 °C és 35 °C közötti hőmérsékleten töltsen, ahol nem lesz kitéve közvetlen napfénynek vagy egyéb hőforrásnak.
- A készüléket nem szabad 48 óránál hosszabb ideig tölteni, mert az károsíthatja az akkumulátort.
- Működés és töltés alatt a készülék felmelegedhet. Ez normális jelenség.
- A hálózati kábel nem cserélhető. Ha a hálózati kábel megsérült, az adaptert le kell selejtezni.

### ► A használat és a tárolás során betartandó óvintézkedések

- Vigyázat – Tartsa a készüléket szárazon!
- A készüléket nem szabad vízbe mártani.
- A készülék nem használható vízzel töltött medencék közelében.
- A készüléket nem szabad vizes kézzel használni.
- A nyírás hossz megváltoztatása, illetve a fésűtoldalék eltávolítása előtt kapcsolja ki a készüléket!
- A készüléket nem csökkent fizikai, érzékelési és szellemi képességekkel rendelkező személyek (köztük gyerekek), illetve az efféle gépek használatában teljességgel járatlan személyek általi használatra tervezték – kivéve, ha a készülék fenti személyek általi használatát egy biztonságukért felelős személy felügyeli vagy irányítja. A gyermekek is felügyeletet igényelnek, mert biztosítani kell, hogy ne játszhassanak a készülékkel.
- A mozgó részekhez nem szabad hozzáérni.
- A készüléket ne a tápkábelnél fogja. A tápkábel leválhat, ami károsodást és sérülést okozhat.
- A készüléket nem szabad állatokon alkalmazni.
- A készüléket nem szabad szétszerelni. Karbantartás vagy javítás esetén vigye jóváhagyott szakemberhez.
- A készüléket olyan helyen kell tárolni, amely nincs kitéve közvetlen napfénynek, radiátornak vagy egyéb hőforrásnak.

### ► Óvintézkedések a tisztítás során

- A készülék burkolatát csak csapvízbe vagy szappanos csapvízbe mártott ronggyal tisztítsa. A maró hatású tisztítók, mint a benzin vagy fehérítő nem használható.

### Műszaki adatok

Tápforrás: Tekintse meg a termék névtábláját.

(Automatikus feszültségátalakítás)

Motorfeszültség: 1,2 V DC

Töltési idő: 8 óra

A jelen készüléket kizárólag háztartási használatra tervezték.

Üzemi zajkibocsátás: 54 (dB (A) 1 pW teljesítménynél)

### Az alkatrészek azonosítása

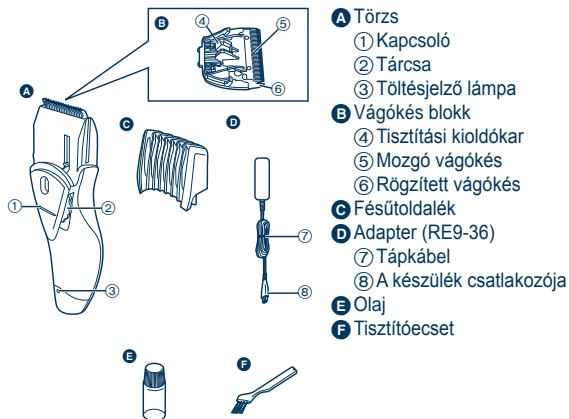

## A nyírógép tisztítása

Ha a nyírógép sebessége csökken, 8 óra alatt töltheti fel teljesen.

- Teljes feltöltéssel hozzávetőlegesen 50 perc üzemidő áll rendelkezésre.

### 1. Helyezze be a készülék csatlakozódugóját a nyírógépbe.

### 2. Csatlakoztassa az adaptert a hálózati aljzatba!

- A töltésjelző lámpa kigyullad, és mindaddig égve marad, amíg az adaptert el nem távolítja a fali aljzathoz.

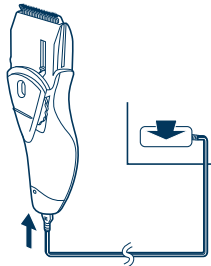

### Vezetékes használat

Ha a készülék csatlakozóját a nyírógépbe helyezi, és az adaptert a fali aljzathoz csatlakoztatja, akkor abban az esetben is használhatja, ha az akkumulátor teljesítménye alacsony.

- Ha a nyírógép nem működik megfelelően, töltsé még hozzávetőlegesen 1 percig.

## A nyírógép használata

### ► A szakáll és bajusz nyírása

1. Cseppentsen néhány csepp olajat a vágókésekre! (lásd a 60. oldalt)
2. Forgassa el a tárcsát, hogy a fésűtartozékot a kívánt nyírási hosszra állítsa (2 mm és 18 mm között).

Jelzés	Nyírási hossz	Jelzés	Nyírási hossz
1	2,0 mm	7	10,5 mm
2	3,0 mm	8	12,0 mm
3	4,5 mm	9	13,5 mm
4	6,0 mm	10	15,0 mm
5	7,5 mm	11	16,5 mm
6	9,0 mm	12	18,0 mm



### 3. A nyírókészülék bekapcsolásához csúsztassa fel a készülék törzsén lévő kapcsolót!

### 4. Helyezze a fésű szögletes oldalát a bőrre, és vágja le a szakállát. Az egyenes vágás érdekében a nyírógépet minden irányban mozgassa.

- Göndör haj esetén a fésűtartozék nem vág le minden haját. Ebben az esetben távolítsa el a fésűtartozékot, és a maradék levágtatlan haj kihúzásához használjon hagyományos fésűt.



- A bajusz fazonigazítása
1. Vegye le a fésűtartozékot.
  2. Helyezze a szögletes élet a bőrre, és vágja egyenletesre a szakáll szélét.



4. Seperje ki az ecsettel a lenyírt szőrszálakat a rögzített vágókés és a mozgó vágókés közül! Eközben nyomja le a mozgó vágókés tisztítási kioldókarját!

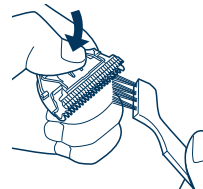

**Tisztítás**

## A nyírógép tisztítása

1. Vegye le a fésűtartozékot.
2. Az ecsettel seperje le a lenyírt szőrszálakat a nyírókészülék törzséről és a vágókés környékéről!
3. Fogja meg a készülék törzsét, nyomja hüvelykujját a vágókéseknek, majd tolja el a vágókéseket a törzstől!

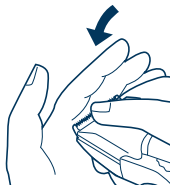
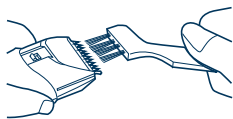

### Kenés

Használat előtt és tisztítás után kenje meg a vágókéseket!

1. Cseppentsen olajat a nyilakkal jelölt pontokra.

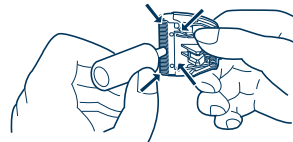

### A vágókés visszaszerelése

Illessze a rögzítőhurkot a nyírókészüléken található vágókés rögzítőbe, majd nyomja kattanásig!

### ► A vágókés élettartama

A vágókés élettartama a nyírókészülék használatának gyakoriságától és hosszától függ.

Például, ha a nyírógépet 3 naponta 10 percet használja, a vágókés élettartama hozzávetőlegesen 3 év. Cserélje ki a vágókéseket, ha a vágási hatékonyság a megfelelő karbantartás ellenére jelentősen csökken.

### ► Akkumulátor élettartam

Az akkumulátor élettartama a készülék használati gyakoriságától és használati idejétől függ.

Például, ha az akkumulátort havonta 3 alkalommal tölti fel, az akkumulátor élettartama hozzávetőlegesen 6 év.

A készüléket nem szabad 6 hónapnál hosszabb ideig feltöltés nélkül hagyni. Az akkumulátor kisütési ideje és élettartama csökkenhet.

## A beépített akkumulátor eltávolítása

A nyírógépben található akkumulátort a felhasználó nem cserélheti ki. Az akkumulátor csak jóváhagyott szervizközpontban cserélhető ki. Az alábbiakban bemutatott eljárás csak az akkumulátor eltávolítására szolgál a megfelelő ártalmatlanítás érdekében.

1. Húzza ki a tápkábelt a nyírógépből.
  2. Távolítsa el a vágókést a nyírógépből. Távolítsa el a négy csavart (a).
  3. Távolítsa el a készülékház burkolatát (házat).
  4. Távolítsa el az akkumulátort a készülékházból.
- Eltávolítás előtt süsse ki teljesen az akkumulátort.
  - Ügyeljen arra, hogy eltávolításkor az akkumulátor + és - termináljait ne zárja rövidre.

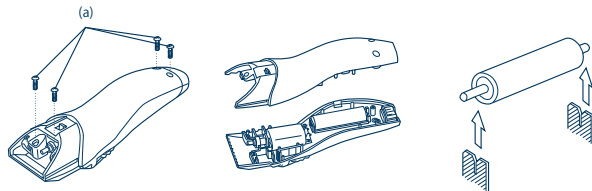

### Környezetvédelem és újrahasznosítás

A nyírógép nikkel-fémhibrid akkumulátorokat tartalmaz. Győződjön meg róla, hogy az akkumulátort hivatalosan kijelölt helyen ártalmatlanítják (ha országában van ilyen kijelölt hely).

Műszaki adatok:

Minőségtanúsítás

„A 2/1984. (III. 10.) BkM-IpM sz. együttes rendelet alapján - mint forgalmazó -tanúsítjuk, hogy a Panasonic ER2061 típusú haj és szakállvágó megfelel a következő műszaki jellemzőknek:”

Áramellátás: 100–240 V AC, 50–60 Hz

(Automatikus feszültségátalakítás)

Motorfeszültség: 1,2 V DC egyenfeszültség

Töltési idő: 8 óra

Ezt a készüléket kizárólag háztartási használatra tervezték.

Tápellátás: beépített akkumulátor

Tápfeszültség: 1,2 V egyenfeszültség

Töltési idő: 8 óra

Méretek (szélességxmagasságxmélység):

4,8 cm × 16,1 cm × 4,7 cm

Tömeg: 130 g

Hálózati tápegység és akkumulátor töltő adatai:

Típus: RE9-36

Hálózati feszültség: 100-240 V, 50-60 Hz

Áramfelvétel: 110 mA

Kimenő feszültség: 1,9 V egyenfeszültség

Terhelhetőség: 1400 mA

Érintésvédelmi osztály: II.

Méretek (szélességxmagasságxmélység):

6,7 cm × 2,5 cm × 9,2 cm

Tömeg: 145 g

Megjegyzés: A műszaki adatok változtatásának jogát fenntartjuk.

A tömeg és méret adatok megközelítő értékek.

Olvassa el a „Tájékoztatás felhasználók számára az elhasználtodott készülékek, szárazelemek és akkumulátorok begyűjtéséről és ártalmatlanításáról” c. részt (79. oldal).

## Important

### ► Atenționări de încărcare

- Folosiți mașina de tuns pentru barbă/păr ER2061 numai cu adaptorul RE9-36.
- Încărcați aparatul la temperaturi între 5 °C și 35 °C, în locuri în care nu va fi expus la lumina directă a soarelui sau alte surse de căldură.
- Încărcarea nu trebuie să fie continuată mai mult de 48 de ore deoarece poate deteriora bateria.
- Aparatul se poate încălzi în timpul funcționării și încărcării. Acest lucru este normal.
- Cablul de alimentare nu poate fi înlocuit. În cazul în care cablul este deteriorat, aparatul trebuie să fie predat la un centru de deșeurii.

### ► Atenționări de utilizare și depozitare

- Avertisment – Mențineți aparatul uscat.
- Aparatul nu trebuie să fie cufundat în apă.
- Aparatul nu trebuie să fie folosit în apropierea sau deasupra bazinelor pline cu apă.
- Aparatul nu trebuie folosit pe capul ud.
- Opriti aparatul înainte de a modifica lungimea de tuns sau înainte de a scoate accesoriul tip pieptene.
- Acest aparat nu este conceput pentru utilizare de către persoane (inclusiv copii) cu capacități fizice, senzoriale sau mentale reduse, în absența supravegherii sau instruirii privind utilizarea acestui aparat de către o persoană responsabilă de siguranța lor. Copiii trebuie să fie supravegheați pentru a asigura faptul că nu se joacă cu aparatul.
- Părțile mobile nu trebuie să fie atinse.
- Nu apucați aparatul de cablu. Acesta se poate desprinde, provocând deteriorarea sau rănirea.
- Aparatul nu trebuie să fie folosit pe animale.
- Aparatul nu trebuie să fie demontat. Duceți-l la o persoană autorizată de service atunci când este necesară depanarea sau repararea.
- Aparatul trebuie să fie păstrat într-un care nu este expus la lumina directă a soarelui sau nu se află în apropierea unui radiator sau a altei surse de căldură.

### ► Atenționări pentru curățare

- Curățați carcasa numai cu o cârpă moale ușor umezită cu apă de la robinet sau apă de la robinet și săpun. Agenții de curățare caustici precum benzina sau înălbitorii nu trebuie să fie folosiți.

### Specificații

Sursa de alimentare: Consultați plăcuța de identificare a produsului.  
(conversie automată a tensiunii)

Tensiunea motorului: 1,2 V c.c.

Timpe de încărcare: 8 ore

Acest produs este destinat numai utilizării casnice.

Zgomot acustic: 54 (dB (A) re 1 pW)

### Identificarea părților componente

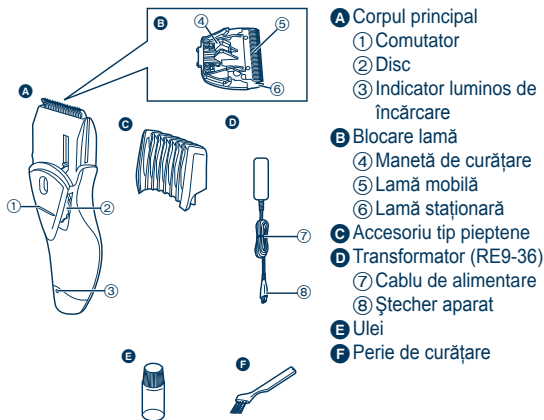

## Încărcarea mașinii de tuns

Puteți încărca complet mașina de tuns în 8 ore dacă începe să piardă din viteză.

- O încărcare completă asigură suficientă energie pentru aproximativ 50 de minute de utilizare.

1. **Introduceți ștecherul aparatului în mașina de tuns.**
2. **Conectați transformatorul la priza casnică.**

- Indicatorul luminos de încărcare se aprinde și rămâne aprins până când adaptorul este scos din priza casnică.

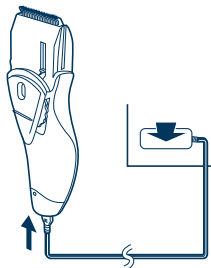

### Tunsul cu conectare prin cablu

Dacă introduceți ștecherul aparatului în mașina de tuns și conectați transformatorul la o priză casnică, îl puteți folosi chiar și atunci când capacitatea bateriei este scăzută.

- Dacă mașina de tuns nu funcționează, continuați încărcarea timp de aprox. 1 minut.

## Utilizarea mașinii de tuns

### ► Tunderea bărbii și a mustății

1. **Aplicați câteva picături de ulei pe lame. (A se vedea pagina 64).**
2. **Rotiți discul pentru a deplasa accesoriul tip pieptene la lungimea de tuns dorită (între 2 mm și 18 mm).**

Indicator	Lungime de tuns	Indicator	Lungime de tuns
1	2,0 mm	7	10,5 mm
2	3,0 mm	8	12,0 mm
3	4,5 mm	9	13,5 mm
4	6,0 mm	10	15,0 mm
5	7,5 mm	11	16,5 mm
6	9,0 mm	12	18,0 mm



3. **Împingeți comutatorul de pe corpul principal în sus pentru a porni mașina de tuns.**
4. **Așezați fața înclinată a pieptenului pe piele și tăiați barba deplasând mașina de tuns în toate direcțiile pentru a obține o tăiere uniformă.**

- La părul facial creț, accesoriul tip pieptene ar putea să nu taie tot părul. În acest caz, scoateți accesoriul tip pieptene și folosiți un pieptene obișnuit pentru a îndepărta restul de păr netăiat.



### ► Retușarea mustății

1. Scoateți accesoriul tip pieptene.
2. Așezați marginea înclinată pe piele și egalizați marginea bărbii.



## Curățarea

### Curățarea mașinii de tuns

1. Scoateți accesoriul tip pieptene.
2. Îndepărtați cu peria toate resturile de păr de pe corpul principal și din jurul lamei.
3. Țineți în mână corpul principal, puneți degetul mare pe lame și apoi împingeți-le afară din corpul principal.
4. Îndepărtați cu peria toate resturile de păr dintre lama staționară și lama mobilă apăsând în jos maneta de curățare pentru a ridica lama mobilă.

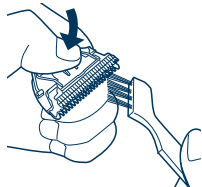
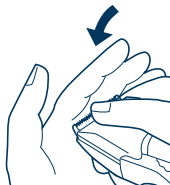
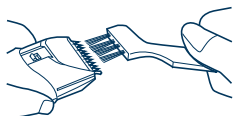

### Lubrifierea

Lubrificați lamele înainte de a le folosi sau după curățarea lor.

1. Aplicați o picătură de ulei în punctele indicate de săgeți.

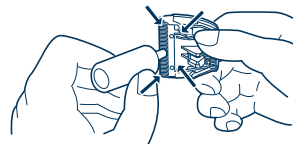

### Reinstalarea lamei

Introduceți cârligul de montare în montajul pentru lamă de pe mașina de tuns și apoi împingeți până când face un clic.

### ► Durata de viață a lamei

Durata de viață a lamei variază în funcție de frecvența și durata de utilizare a mașinii de tuns.

De exemplu, durata de viață a lamei este de aproximativ 3 ani atunci când se folosește mașina de tuns timp de 10 minute o dată la 3 zile. Înlocuiți lamele dacă eficiența tăierii scade substanțial în ciuda întreținerii corecte.

### ► Durata de viață a bateriei

Durata de viață a bateriei variază în funcție de frecvența și durata utilizării aparatului.

De exemplu, durata de viață a bateriei este de aproximativ 6 ani când bateria este încărcată de 3 ori pe lună.

Aparatul nu trebuie să fie lăsat mai mult de 6 luni fără să fie încărcat. Curentul se scurge din baterie și durata de viață a bateriei se poate scurta.



## Îndepărtarea bateriei reîncărcabile încorporate

Bateria din această mașină de tuns nu este concepută pentru a fi înlocuită de utilizatori. Totuși, bateria poate fi înlocuită la un centru de service autorizat.

Procedura descrisă mai jos este destinată numai pentru îndepărtarea bateriei reîncărcabile în scopul eliminării adecvate.

1. Deconectați cablul de alimentare de la mașina de tuns.
  2. Scoateți lama din mașina de tuns. Scoateți cele 4 șuruburi (a).
  3. Scoateți capacul corpului (carcasei).
  4. Scoateți pateria din cadru.
- Descărcați bateria complet înainte de a o scoate.
  - Fiți atent să nu scurtcircuitați bornele + și – ale bateriei după ce o scoateți.

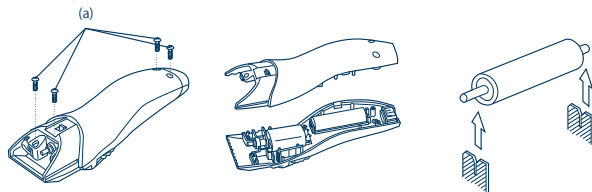

### Pentru protecția mediului și reciclarea materialelor

Această mașină de tuns conține o baterie nichel-metal hidrid. Vă rugăm să vă asigurați că bateria este eliminată la un centru desemnat oficial, dacă există unul în țara dvs.

Citiți "Informații pentru utilizatori privind colectarea și debarasarea echipamentelor vechi și a bateriilor uzate" la pagina 79.

## Önemli

### ► Şarj etmekle ilgili uyarılar

- ER2061 Saç/Sakal tıraş makinesini sadece RE9-36 adaptörü ile birlikte kullanın.
- Cihazı, doğrudan güneş ışığına ve diğer ısı kaynaklarına maruz kalmadan 5 °C ila 35 °C derece arasındaki sıcaklıklarda şarj edin.
- Pile zarar verebileceğinden, şarj etme işlemine 48 saatten uzun bir süre devam edilmemelidir.
- Cihaz kullanım ve şarj etme sırasında ısınabilir. Bu normaldir.
- Güç kablosu değiştirilemez. Kablo hasar gördüyse, cihaz atılmalıdır.

### ► Kullanım ve saklamayla ilgili uyarılar

- Uyarı – Cihazın her zaman kuru kalmasını sağlayın.
- Cihaz suya sokulmamalıdır.
- Cihaz su ile dolu bir lavabo veya küvetin yakınında veya üzerinde kullanılmamalıdır.
- Cihaz ıslak ellerle kullanılmamalıdır.
- Kesme uzunluğunu değiştirmeden veya tarak ekini çıkartmadan önce cihazı kapatınız.
- Bu cihaz, güvenliklerinden sorumlu bir kişi tarafından cihazın kullanımıyla ilgili denetim veya talimatlar sunulmadığı sürece, (çocuklar da dahil) fiziksel, işitsel veya zihinsel yetenekleri sınırlı olan ya da deneyim ve bilgisi bulunmayan kişiler tarafından kullanılmaya uygun değildir. Cihazla oynamadıklarından emin olmak için, çocukların denetim altında bulundurulması gerekir.
- Hareketli parçalar kurcalanmamalıdır.
- Cihazı kablosundan tutarak almayın. Kablosuna bağlı olmayabileceğinden, hasara veya yaralanmaya neden olabilir.
- Cihaz hayvanlar üzerinde kullanılmamalıdır.
- Cihaz sökülmemelidir. Servis veya tamir gerektiğinde cihazı yetkili bir servis elemanına götürün.
- Cihaz doğrudan güneş ışığına maruz kalmayan veya bir ısıtıcının veya diğer ısı kaynaklarının yakınında olmayan bir yerde saklanmalıdır.

### ► Temizleme uyarıları

- Cihazın gövdesini musluk suyu veya sabunlu musluk suyu ile hafifçe ıslatılmış yumuşak bir bezle temizleyin. Benzin veya çamaşır suyu gibi kostik temizleyiciler kullanılmamalıdır.

### Teknik özellikler

Güç kaynağı: Ürünün üzerindeki plakaya bakın.

(Otomatik voltaj dönüştürme)

Motor voltajı: 1,2 V DC

Şarj süresi: 8 saat

Bu ürün sadece ev kullanımı için tasarlanmıştır.

Airborne Akustik Ses: 54 (dB (A) re 1 pW)

### Parçaların Tanımı

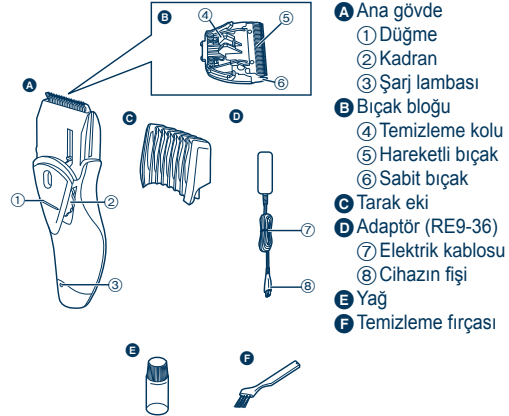

## Tıraş makinesini şarj etmek

Eğer sürati düşüyorsa tıraş makinesini tam olarak 8 saatte şarj edebilirsiniz.

• Tam bir şarj yaklaşık olarak 50 dakikalık kullanım için yeterli gücü sağlar.

## 1. Cihaz fişini kesiciye takın.

## 2. Adaptörü evdeki bir prize takın.

- Şarj gösterge lambası, adaptörün prizden çekilmesine kadar yanar ve açık kalır.

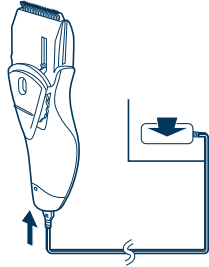

## Kablo Kesilmesi

Cihaz fişini tıraş makinesine takarsanız ve adaptörü de fişe takarsanız, pil kapasitesi düşük olsa dahi cihazı kullanabilirsiniz.

- Tıraş makinesi çalışmazsa, yaklaşık 1 dakika kadar daha şarj etmeye devam edin.

## Tıraş makinesini kullanma

## ► Sakal ve bıyıklarınızı tıraş etmek

1. Bıçaklara birkaç damla yağ damlatınız. (Sayfa 68'a bakın)
2. Tarak ekinin arzu edilen kesme uzunluğuna (2 mm ile 18 mm arası) ayarlanması için kadranı çevirin.

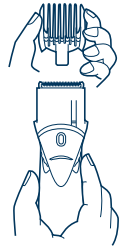

Gösterge	Kesme uzunluğu	Gösterge	Kesme uzunluğu
1	2,0 mm	7	10,5 mm
2	3,0 mm	8	12,0 mm
3	4,5 mm	9	13,5 mm
4	6,0 mm	10	15,0 mm
5	7,5 mm	11	16,5 mm
6	9,0 mm	12	18,0 mm

## 3. Tıraş makinesini açmak için ana gövdedeki düğmeyi yukarıya kaydırınız.

## 4. Tarağın açılı yüzünü teninize doğru tutun ve muntazam bir tıraş için tıraş makinesini tüm yönlere hareket ettirerek sakalınızı kesin.

- Yüzünüzde kıvrıkcık kıllar varsa, tarak eki tüm kılları kesemeyebilir. Bu durumda, tarak ekini çıkarın ve kalan kesilmemiş kılları taramak için normal bir tarak kullanın.



### ► Bıyığınızı şekil verme

1. Tarak ekini çıkarın.
2. Tarağın açılı yüzünü teninize doğru tutun ve sakalınızın kenarlarını eşit hale getirin.



## Temizle

### Tıraş makinesini temizlemek

1. Tarak ekini çıkarın.
2. Ana gövdedeki ve bıçağın kenarındaki kesik kılları fırçayla temizleyiniz.
3. Ana gövdeyi tutunuz, başparmağınızı bıçaklara dayayınız ve bunları ana gövdenin uzağına doğru itiniz.
4. Hareketli bıçağı kaldırmak için temizleme kolunu aşağıya doğru bastırınız ve sabit bıçakla hareketli bıçağın arasındaki kesik kılları fırçayla temizleyiniz.

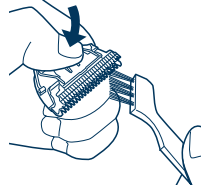
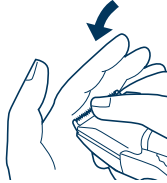
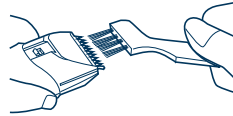

### Yağlama

Bıçakları kullanmadan önce veya temizledikten sonra yağlayınız.

1. Oklarla işaretlenmiş noktalara bir damla yağ koyun.

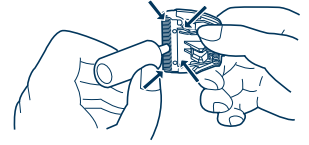

### Bıçağı tekrar takma

Takma çengelini tıraş makinesindeki bıçak yuvasına takınız ve yerine oturma sesi duyulana kadar itiniz.

### ► Bıçak ömrü

Bıçak ömrü, tıraş makinesini kullanım sıklığına ve uzunluğuna bağlı olarak değişir.

Örneğin, tıraş makinesi her 3 günde bir 10 dakika kullanıldığında bıçak ömrü yaklaşık olarak 3 yıldır. Uygun bir bakıma rağmen kesme verimliliği önemli ölçüde azalırsa bıçakları değiştirin.

### ► Pil ömrü

Pil ömrü, cihazın kullanım sıklığı ve uzunluğuna göre değişir.

Örneğin, pil ayda 3 kez şarj edilirse, pil ömrü yaklaşık olarak 6 yıldır. Cihaz, 6 ayı geçen bir süre şarj edilmeden bırakılmamalıdır. Şarj pilden akı gider ve pil ömrü kısalsabilir.

## İçine yerleştirilmiş yeniden şarj edilebilir pili çıkartmak

Bu tıraş bıçağının içinde bulunan pilin tüketiciler tarafından çıkarılması öngörülmemiştir. Ancak, pil yetkili bir servis merkezinde değiştirilebilir. Aşağıda tanımlanan prosedür, sadece yeniden şarj edilebilir pilin uygun kullanım için çıkarılması için hazırlanmıştır.

1. Tıraş bıçağından güç kablosunu çıkarın.
  2. Bıçağı tıraş makinesinden çıkartın. 4 vidayı çıkarın (a).
  3. Gövde kapağını (gövde çerçevesi) çıkartın.
  4. Gövdeden pili çıkarın.
- Çıkarmadan önce pilin şarjını tamamen boşaltın.
  - Çıkardıktan sonra pilin + ve – kutuplarını karıştırmamaya dikkat edin.

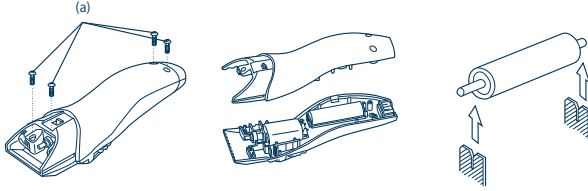

### Çevre koruması ve materyallerin geri dönüştürülmesi için

Bu tıraş makinesinde nikel metal hidrür pil bulunmaktadır. Eğer ülkenizde mevcutsa, pilin yetkili bir yerden alınmış olmasına dikkat edin.

Lütfen 80. sayfadaki "Eski Ekipman ve Pillerin Toplanması ve Elden Çıkarılması konusunda Kullanıcılar için Bilgiler" bölümünü okuyun.

## English

### Information for Users on Collection and Disposal of Old Equipment and used Batteries



These symbols on the products, packaging, and/or accompanying documents mean that used electrical and electronic products and batteries should not be mixed with general household waste.

For proper treatment, recovery and recycling of old products and used batteries, please take them to applicable collection points, in accordance with your national legislation and the Directives 2002/96/EC and 2006/66/EC.

By disposing of these products and batteries correctly, you will help to save valuable resources and prevent any potential negative effects on human health and the environment which could otherwise arise from inappropriate waste handling.

For more information about collection and recycling of old products and batteries, please contact your local municipality, your waste disposal service or the point of sale where you purchased the items.

Penalties may be applicable for incorrect disposal of this waste, in accordance with national legislation.



#### For business users in the European Union

If you wish to discard electrical and electronic equipment, please contact your dealer or supplier for further information.

#### [Information on Disposal in other Countries outside the European Union]

These symbols are only valid in the European Union. If you wish to discard these items, please contact your local authorities or dealer and ask for the correct method of disposal.



#### Note for the battery symbol (bottom two symbol examples):

This symbol might be used in combination with a chemical symbol. In this case it complies with the requirement set by the Directive for the chemical involved.

## Deutsch

### Benutzerinformation zur Sammlung und Entsorgung von veralteten Geräten und benutzten Batterien



Diese Symbole auf den Produkten, Verpackungen und/oder Begleitdokumenten bedeuten, dass benutzte elektrische und elektronische Produkte und Batterien nicht in den allgemeinen Hausmüll gegeben werden sollen.

Bitte bringen Sie diese alten Produkte und Batterien zur Behandlung, Aufarbeitung bzw. zum Recycling gemäß Ihrer Landesgesetzgebung und den Richtlinien 2002/96/EG und 2006/66/EG zu Ihren zuständigen Sammelpunkten.

Indem Sie diese Produkte und Batterien ordnungsgemäß entsorgen, helfen Sie dabei, wertvolle Ressourcen zu schützen und eventuelle negative Auswirkungen auf die menschliche Gesundheit und die Umwelt zu vermeiden, die anderenfalls durch eine unsachgemäße Abfallbehandlung auftreten können. Wenn Sie ausführlichere Informationen zur Sammlung und zum Recycling alter Produkte und Batterien wünschen, wenden Sie sich bitte an Ihre örtlichen Verwaltungsbehörden, Ihren Abfallentsorgungsdienstleister oder an die Verkaufseinrichtung, in der Sie die Gegenstände gekauft haben.

Gemäß Landesvorschriften können wegen nicht ordnungsgemäßer Entsorgung dieses Abfalls

Strafgelder verhängt werden.



### **Für geschäftliche Nutzer in der Europäischen Union**

Wenn Sie elektrische oder elektronische Geräte entsorgen möchten, wenden Sie sich wegen genauerer Informationen bitte an Ihren Händler oder Lieferanten.

### **[Informationen zur Entsorgung in Ländern außerhalb der Europäischen Union]**

Diese Symbole gelten nur innerhalb der Europäischen Union. Wenn Sie solche Gegenstände entsorgen möchten, erfragen Sie bitte bei den örtlichen Behörden oder Ihrem Händler, welches die ordnungsgemäße Entsorgungsmethode ist.



Cd

### **Hinweis zum Batteriesymbol (unten zwei Symbolbeispiele):**

Dieses Symbol kann in Kombination mit einem chemischen Symbol verwendet werden. In diesem Fall erfüllt es die Anforderungen derjenigen Richtlinie, die für die betreffende Chemikalie erlassen wurde.

## **Français**

### **Avis aux utilisateurs concernant la collecte et l'élimination des piles et des appareils électriques et électroniques usagés**



Apposé sur le produit lui-même, sur son emballage, ou figurant dans la documentation qui l'accompagne, ce pictogramme indique que les piles et appareils électriques et électroniques usagés doivent être séparés des ordures ménagères.

Afin de permettre le traitement, la valorisation et le recyclage adéquats des piles et des appareils usagés, veuillez les porter à l'un des points de collecte prévus, conformément à la législation nationale en vigueur ainsi qu'aux directives 2002/96/CE et 2006/66/CE.

En éliminant piles et appareils usagés conformément à la réglementation en vigueur, vous contribuez à

prévenir le gaspillage de ressources précieuses ainsi qu'à protéger la santé humaine et l'environnement contre les effets potentiellement nocifs d'une manipulation inappropriée des déchets.

Pour de plus amples renseignements sur la collecte et le recyclage des piles et appareils usagés, veuillez vous renseigner auprès de votre mairie, du service municipal d'enlèvement des déchets ou du point de vente où vous avez acheté les articles concernés.

Le non-respect de la réglementation relative à l'élimination des déchets est passible d'une peine d'amende.



### **Pour les utilisateurs professionnels au sein de l'Union européenne**

Si vous souhaitez vous défaire de pièces d'équipement électrique ou électronique, veuillez vous renseigner directement auprès de votre détaillant ou de votre fournisseur.

### **[Information relative à l'élimination des déchets dans les pays extérieurs à l'Union européenne]**

Ce pictogramme n'est valide qu'à l'intérieur de l'Union européenne. Pour connaître la procédure applicable dans les pays hors Union Européenne, veuillez vous renseigner auprès des autorités locales compétentes ou de votre distributeur.



Cd

### **Note relative au pictogramme à apposer sur les piles (voir les 2 exemples ci-contre)**

Le pictogramme représentant une poubelle sur roues barrée d'une croix est conforme à la réglementation. Si ce pictogramme est combiné avec un symbole chimique, il remplit également les exigences posées par la Directive relative au produit chimique concerné.

## Italiano

### Informazioni per gli utenti sulla raccolta e l'eliminazione di vecchie apparecchiature e batterie usate



Questi simboli sui prodotti, sull'imballaggio, e/o sulle documentazioni o manuali accompagnanti i prodotti indicano che i prodotti elettrici, elettronici e le batterie usate non devono essere buttati nei rifiuti domestici generici.

Per un trattamento adeguato, recupero e riciclaggio di vecchi prodotti e batterie usate, vi preghiamo di portarli negli appositi punti di raccolta, secondo la legislazione vigente nel vostro Paese e le Direttive 2002/96/EC e 2006/66/EC.

Smaltendo correttamente questi prodotti e le batterie, contribuirete a salvare importanti risorse e ad evitare i potenziali effetti negativi sulla salute umana e sull'ambiente che altrimenti potrebbero verificarsi in seguito ad un trattamento inappropriato dei rifiuti.

Per ulteriori informazioni sulla raccolta e sul riciclaggio di vecchi prodotti e batterie, vi preghiamo di contattare il vostro comune, i vostri operatori per lo smaltimento dei rifiuti o il punto vendita dove avete acquistato gli articoli. Sono previste e potrebbero essere applicate sanzioni qualora questi rifiuti non siano stati smaltiti in modo corretto ed in accordo con la legislazione nazionale.



#### Per utenti commerciali nell'Unione Europea

Se desiderate eliminare apparecchiature elettriche ed elettroniche, vi preghiamo di contattare il vostro commerciante od il fornitore per maggiori informazioni.

#### [Informazioni sullo smaltimento rifiuti in altri Paesi fuori dall'Unione Europea]

Questi simboli sono validi solo all'interno dell'Unione Europea. Se desiderate smaltire questi articoli, vi preghiamo di contattare le autorità locali od il rivenditore ed informarvi sulle modalità per un corretto

smaltimento.



#### Nota per il simbolo delle batterie (esempio con simbolo chimico riportato sotto il simbolo principale):

Questo simbolo può essere usato in combinazione con un simbolo chimico; in questo caso è conforme ai requisiti indicati dalla Direttiva per il prodotto chimico in questione.

## Nederlands

### Informatie voor gebruikers betreffende het verzamelen en verwijderen van oude uitrustingen en lege batterijen



Deze symbolen op de producten, verpakkingen, en/of begeleidende documenten betekenen dat gebruikte elektrische en elektronische producten en batterijen niet met het algemene huishoudelijke afval gemengd mogen worden.

Voor een correcte behandeling, recuperatie en recyclage van oude producten en lege batterijen moeten zij naar de bevoegde verzamelpunten gebracht worden in overeenstemming met uw nationale wetgeving en de Richtlijnen 2002/96/EC en 2006/66/EC.

Door deze producten en batterijen correct te verwijderen draagt u uw steentje bij tot het beschermen van waardevolle middelen en tot de preventie van potentiële negatieve effecten op de gezondheid van de mens en op het milieu die anders door een onvakkundige afvalverwerking zouden kunnen ontstaan.

Voor meer informatie over het verzamelen en recyclen van oude producten en batterijen, gelieve contact op te nemen met uw plaatselijke gemeente, uw afvalverwijderingsdiensten of de winkel waar u de goederen gekocht hebt.



Voor een niet-correcte verwijdering van dit afval kunnen boetes opgelegd worden in overeenstemming met de nationale wetgeving.



#### **Voor zakengebruikers in de Europese Unie**

Indien u elektrische en elektronische uitrusting wilt verwijderen, neem dan contact op met uw dealer voor meer informatie.

#### **[Informatie over de verwijdering in andere landen buiten de Europese Unie]**

Deze symbolen zijn enkel geldig in de Europese Unie. Indien u wenst deze producten te verwijderen, neem dan contact op met uw plaatselijke autoriteiten of dealer, en vraag informatie over de correcte wijze om deze producten te verwijderen.



#### **Opmerking over het batterijsymbool (beneden twee voorbeelden):**

Dit symbool kan gebruikt worden in verbinding met een chemisch symbool. In dat geval wordt de eis, vastgelegd door de Richtlijn voor de betrokken chemische producten vervuld.

## **Español**

### **Información para Usuarios sobre la Recolección y Eliminación de aparatos viejos y baterías usadas**



Estos símbolos en los productos, embalajes y/o documentos adjuntos, significan que los aparatos eléctricos y electrónicos y las baterías no deberían ser mezclados con los desechos domésticos.

Para el tratamiento apropiado, la recuperación y el reciclado de aparatos viejos y baterías usadas, por favor, observe las normas de recolección aplicables, de acuerdo a su legislación nacional y a las Directivas 2002/96/CE y 2006/66/CE.

Al desechar estos aparatos y baterías correctamente,

Usted estará ayudando a preservar recursos valiosos y a prevenir cualquier potencial efecto negativo sobre la salud de la humanidad y el medio ambiente que, de lo contrario, podría surgir de un manejo inapropiado de los residuos.

Para mayor información sobre la recolección y el reciclado de aparatos y baterías viejos, por favor, contacte a su comunidad local, su servicio de eliminación de residuos o al comercio donde adquirió estos aparatos.

Podrán aplicarse penas por la eliminación incorrecta de estos residuos, de acuerdo a la legislación nacional.



#### **Para usuarios empresariales en la Unión Europea**

Si usted desea descartar aparatos eléctricos y electrónicos, por favor contacte a su distribuidor o proveedor a fin de obtener mayor información.

#### **[Información sobre la Eliminación en otros Países fuera de la Unión Europea]**

Estos símbolos sólo son válidos dentro de la Unión Europea. Si desea desechar estos objetos, por favor contacte con sus autoridades locales o distribuidor y consulte por el método correcto de eliminación.



#### **Nota sobre el símbolo de la batería (abajo, dos ejemplos de símbolos):**

Este símbolo puede ser usado en combinación con un símbolo químico. En este caso, el mismo cumple con los requerimientos establecidos por la Directiva para los químicos involucrados.

## Dansk

### Brugerinformation om indsamling og bortskaffelse af elektronskrot og brugte batterier



Disse symboler på produkter, emballage og/eller ledsagedokumenter betyder, at brugte elektriske og elektroniske produkter og batterier ikke må smides ud som almindeligt husholdningsaffald.

Sådan gamle produkter og batterier skal indleveres til behandling, genvinding resp. recycling i henhold til gældende nationale bestemmelser samt direktiverne 2002/96/EF og 2006/66/EF.

Ved at bortskaffe sådanne produkter og batterier på korrekt vis hjælper du med til at beskytte værdifulde ressourcer og imødegå de negative påvirkninger af det menneskelige helbred og miljøet, som vil kunne være følgen af usagkyndig affaldsbehandling.

Ønsker du mere udførlig information om indsamling og recycling af gamle produkter og batterier, kan du henvende dig til din kommune, deponeringsselskabet eller stedet, hvor du har købt produkterne.

Usagkyndig bortskaffelse af elektronskrot og batterier kan eventuelt udløse bødeforlæg.



### For kommercielle brugere i Den Europæiske Union

Når du ønsker at kassere elektriske eller elektroniske apparater, bedes du henvende dig til din forhandler eller leverandør for nærmere information.

### [Information om bortskaffelse i lande uden for Den Europæiske Union]

Disse symboler gælder kun inden for Den Europæiske Union. Ønsker du at kassere sådanne produkter, bedes du forhøre dig hos din forhandler eller kommune med henblik på en hensigtsmæssig bortskaffelse.



### Information om batterisymbol (to eksempler nedenfor):

Dette symbol kan optræde sammen med et kemisk symbol. I så fald opfylder det kravene for det direktiv, som er blevet fastlagt for det pågældende kemikalie.

## Português

### Informações para Utilizadores referentes à Recolha e Eliminação de Equipamentos Velhos e Baterias.



Estes símbolos nos produtos, embalagens e documentos significam que os produtos eléctricos e electrónicos usados não podem ser misturados com os resíduos urbanos.

Para o tratamento apropriado, recuperação e reciclagem de produtos velhos e baterias usadas, solicitamos que os coloque em pontos de recolha próprios, de acordo com a Legislação Nacional e com as Directivas Europeias 2002/96/EC e 2006/66/EC.

A eliminação correcta deste produto ajudará a poupar recursos valiosos e evitar quaisquer potenciais efeitos negativos na saúde humana e no ambiente, os quais poderiam resultar de um tratamento incorrecto de Resíduos.

Para mais informações sobre a recolha e reciclagem de produtos velhos e baterias, por favor, contacte as autoridades locais responsáveis pela recolha de resíduos ou o ponto de venda onde o produto foi adquirido.

De acordo com a legislação nacional, podem ser aplicadas multas caso seja feita a eliminação incorrecta destes resíduos.



### Para Utilizadores Não Particulares da União Europeia

Se pretender eliminar equipamentos eléctricos e electrónicos, por favor, contacte o seu Distribuidor ou

Produtor para obter mais informações.

### [Informação sobre a eliminação noutros países fora da União Europeia]

Estes símbolos são válidos, apenas, na União Europeia. Se pretender eliminar este produto contacte, por favor, as autoridades locais responsáveis pela recolha de resíduos ou o ponto de venda onde o produto foi adquirido e solicite informação sobre o método de eliminação correcto.



Cd

### Nota para os símbolos de baterias (dois exemplos de símbolos):

Este símbolo pode ser utilizado em conjugação com um símbolo químico. Neste caso, terá de proceder em conformidade com o estabelecido na Directiva referente aos produtos químicos utilizados.

## Norsk

### Brukerinformasjon om innsamling og håndtering av gammelt utstyr og brukte batterier



Slike symboler på produkter, emballasje, og/eller på medfølgende dokumenter betyr at brukte elektriske/elektroniske produkter og batterier ikke må blandes med vanlig husholdningsavfall.

For riktig håndtering og gjenvinning av gamle produkter og brukte batterier, vennligst lever dem til anvendelige innsamlingssteder, i samsvar med nasjonal lovgivning og direktivene 2002/96/EC og 2006/66/EC.

Ved riktig håndtering av disse produktene og batteriene, hjelper du til med å spare verdifulle ressurser og forhindre potensielle negative effekter på menneskers helse og miljøet, som ellers kan oppstå ved uliktig avfallshåndtering.

For mer informasjon om innsamling og gjenvinning av gamle produkter og batterier, vennligst ta kontakt med kommunen, ditt renovasjonsselskap eller stedet der du

kjøpte gjenstandene.

Ukorrekt håndtering av dette avfallet kan medføre straffansvar, i overensstemmelse med nasjonal lovgivning.



### For forretningsdrivende brukere i EU

Dersom du ønsker å kaste elektrisk og elektronisk utstyr, vennligst ta kontakt med din forhandler eller leverandør for videre informasjon.

### [Informasjon om håndtering i land utenfor EU]

Disse symbolene gjelder bare innenfor EU. Ønsker du å kaste slike gjenstander, vennligst kontakt dine lokale myndigheter eller forhandler og spør etter riktig fremgangsmåte for håndtering.



Cd

### Merknader for batterisymbol (to nederste symbol-eksempler):

Dette symbolet kan bli brukt i kombinasjon med et kjemisk symbol. I dette tilfellet etterkommer det kravet satt av direktivet for det kjemikaliet det gjelder.

## Svenska

### Information för användare om hopsamling och avfallshantering av gammalt material och använda batterier



Dessa symboler på produkter, förpackningar och/eller medföljande dokument betyder att man inte ska blanda elektriska och elektroniska produkter eller batterier med vanliga hushållsoppor.

För att gamla produkter och använda batterier ska hanteras och återvinnas på rätt sätt ska man ta dem till passande uppsamlingsställe i enlighet med nationella bestämmelser och direktiven 2002/96/EC och 2006/66/EC.

När du kasserar dessa produkter och batterier på rätt sätt hjälper du till att spara på värdefulla resurser och förebygga en potentiell negativ inverkan på människors

hälsa och på miljön som annars skulle kunna uppstå p.g.a. otillbörlig avfallshandling. För mer information om uppsamling och återvinning av gamla produkter och batterier, var god kontakta din kommun, din avfallshandlare eller det försäljningsställe där du köpte din artikel. Olämplig avfallshandling kan beläggas med straff i enlighet med nationella bestämmelser.



#### **För affärsanvändare inom den Europeiska Unionen**

Om du vill kassera elektrisk eller elektronisk utrustning, var god kontakta din återförsäljare eller leverantör för ytterligare information.

#### **[Information om avfallshandling i länder utanför den Europeiska unionen]**

Dessa symboler är endast giltiga inom den Europeiska Unionen. Om du vill kassera dessa föremål, var god kontakta dina lokala myndigheter eller din lokala återförsäljare och fråga efter rätt metod för avfallshandling.



#### **Notering till batterisymbolen (nedtill, två symbolexempel):**

Denna symbol kan användas i kombination med en kemisk symbol. I detta fall iakttar den de krav som ställs upp i direktivet för den aktuella kemikalien.

Cd

## **Suomi**

### **Tietoja vanhojen laitteiden ja käytettyjen paristojen keräyksestä ja hävittämisestä**



Nämä merkinnät tuotteissa, pakkauksissa ja/tai niihin liitetyissä dokumenteissa tarkoittavat, että käytettyjä sähkö- ja elektroniikkalaitteita sekä paristoja ei tule sekoittaa tavalliseen kotitalousjätteeseen.

Vanhojen tuotteiden ja käytettyjen paristojen asianmukainen käsittely, talteen ottaminen ja kierrätys

edellyttävät niiden viemistä tarjolla oleviin keräyspisteisiin kansallisten määräysten sekä direktiivin 2002/96/EC ja 2006/66/EC mukaisesti. Kun hävität tuotteet ja paristot asianmukaisesti, autat säilyttämään arvokkaita luonnonvaroja sekä ehkäisemään ihmisen terveydelle ja ympäristölle haitallisia vaikutuksia, joita vääränlainen jätteenkäsittely voi aiheuttaa.

Ota yhteys asuinkuntasi viranomaisiin, jätteenkäsittelystä vastaavaan tahoon tai tuotteiden ostopaikkaan saadaksesi lisätietoja vanhojen tuotteiden ja paristojen keräyksestä ja kierrätyksestä. Tuotteiden epäasianmukaisesta hävittämisestä saattaa seurata kansallisessa lainsäädännössä määrätty rangaistus.



#### **Yrityksille Euroopan unionissa**

Lisätietoja sähkö- ja elektroniikkalaitteiden hävittämisestä saat jälleenmyyjältä tai tavarantoimittajalta.

#### **[Tietoja hävittämisestä Euroopan unionin ulkopuolella]**

Nämä merkinnät ovat voimassa ainoastaan Euroopan unionin alueella. Ota yhteys paikallisiin viranomaisiin tai jälleenmyyjään saadaksesi tietoja oikeasta jätteenkäsittelymenetelmästä.



#### **Paristomerkintää koskeva huomautus (alla kaksi esimerkkiä merkinnöistä):**

Tämä merkki voi olla käytössä yhdessä kemiallisen merkinnän kanssa. Siinä tapauksessa merkki noudattaa kyseistä kemikaalia koskevan direktiivin vaatimuksia.

Cd

## Polski

### Informacja dla użytkowników o gromadzeniu i pozbywaniu się zużytych urządzeń i baterii



Niniejsze symbole umieszczane na produktach, opakowaniach i/lub w dokumentacji towarzyszącej oznaczają, że nie wolno mieszać zużytych urządzeń elektrycznych i elektronicznych oraz baterii z innymi odpadami domowymi.

W celu zapewnienia właściwego przetworzenia, utylizacji oraz recyklingu zużytych produktów i baterii, należy oddawać je do wyznaczonych punktów gromadzenia odpadów zgodnie z przepisami prawa krajowego oraz postanowieniami Dyrektyw 2002/96/WE i 2006/66/WE.

Prawidłowe pozbywanie się w/w produktów i baterii pomaga oszczędzać cenne zasoby naturalne i zapobiegać potencjalnemu negatywnemu wpływowi na zdrowie człowieka oraz stan środowiska naturalnego, który towarzyszy niewłaściwej gospodarce odpadami. Więcej informacji o zbiórce oraz recyklingu zużytych produktów i baterii można otrzymać od władz lokalnych, miejscowego przedsiębiorstwa oczyszczania lub w punkcie sprzedaży, w którym użytkownik nabył przedmiotowe towary.

Za niewłaściwe pozbywanie się powyższych odpadów mogą grozić kary przewidziane przepisami prawa krajowego.



### Dotyczy użytkowników firmowych działających na terenie Unii Europejskiej

Chcąc w odpowiedni sposób pozbyć się urządzeń elektrycznych lub elektronicznych, należy skontaktować się ze sprzedawcą lub dostawcą, który udzieli dalszych informacji.

### [Informacje o pozbywaniu się w/w urządzeń w państwach trzecich]

Niniejsze symbole obowiązują wyłącznie na terenie Unii Europejskiej. Chcąc pozbyć się w/w urządzeń elektrycznych lub elektronicznych, należy skontaktować się z władzami lokalnymi lub sprzedawcą w sprawie właściwego sposobu pozbywania się tego rodzaju przedmiotów.



Cd

### Dotyczy symbolu baterii (symbole przykładowe):

Ten symbol może występować wraz z symbolem pierwiastka chemicznego. W takim przypadku spełnia on wymagania Dyrektywy w sprawie określonego środka chemicznego.

## Česky

### Informace pro spotřebitele o sběru a likvidaci odpadu z elektrických a elektronických zařízení a použitých baterií z domácností.



Tyto symboly na výrobcích, obalech nebo v průvodní dokumentaci znamenají, že použitá elektrická a elektronická zařízení a baterie nepatří do běžného domácího odpadu.

Správná likvidace, recyklace a opětovné použití jsou možné jen pokud odevzdáte tato zařízení a použité baterie na místech k tomu určených, za což neplatíte žádné poplatky, v souladu s platnými národnímu předpisy a se Směrnicemi 2002/96/EU a 2006/66/EU. Správnou likvidací přístrojů a baterií pomůžete šetřit cenné suroviny a předcházet možným negativním účinkům na lidské zdraví a na přírodní prostředí, které jinak mohou vzniknout při nesprávném zacházení s odpady.

Další informace o sběru, likvidaci a recyklaci starých přístrojů a použitých baterií Vám poskytnou místní úřady, provozovny sběrných dvorů nebo prodejna, ve

keré jste toto zboží zakoupili.  
Při nesprávné likvidaci odpadu vám hrozí pokuta v souladu s národní legislativou a místními předpisy.



### **Informace pro právnické osoby se sídlem v zemích Evropské Unie (EU)**

Pokud chcete likvidovat elektrická nebo elektronická zařízení, obraťte se na prodejce nebo dodavatele s žádostí o další informace.

### **[Informace o likvidaci v zemích mimo Evropskou Unii (EU)]**

Tyto symboly platí jen v zemích Evropské unie. Pokud chcete likvidovat tento produkt, obraťte se na místní úřady nebo prodejce a informujte se o správném způsobu likvidace.



### **Poznámka k symbolu baterie (symboly uprostřed a dole)**

Tento symbol může být použit v kombinaci s chemickým symbolem. V tomto případě splňuje tento symbol legislativní požadavky, které jsou předepsány pro chemickou látku obsaženou v baterii.

## **Slovensky**

### **Informácie pre užívateľov o likvidácii použitého elektrického a elektronického zariadenia (súkromné domácnosti)**



Tieto symboly na prístrojoch, batériách a baleniach alebo v priložených návodoch na použitie znamenajú, že použité elektrické a elektronické zariadenia a batérie sa nesmú miešať so všeobecným domácim odpadom. Pre správne zaobchádzanie, obnovu a recykláciu, odovzdajte prosím tieto produkty na určené zberné miesta, kde budú prijaté bez poplatku v súlade so Smernicami 2002/96/ES a 2006/66/ES. V niektorých krajinách je možné tieto produkty vrátiť priamo miestnemu maloobchodu v prípade, ak si objednáte

podobný nový výrobok.  
Správna likvidácia týchto produktov pomôže ušetriť hodnotné zdroje a zabrániť možným negatívnym vplyvom na ľudské zdravie a prostredie, ktoré môžu vzniknúť z nesprávneho zaobchádzania s odpadom. Pre bližšie informácie o vašom najbližšom zbernom mieste kontaktujte, prosím, vaše miestne úrady. V prípade nesprávnej likvidácie odpadu môžu byť uplatnené pokuty v súlade so štátnou legislatívou.



### **Pre právnické osoby v Európskej únii**

Ak potrebujete zlikvidovať opotrebované elektrické a elektronické produkty, pre bližšie informácie kontaktujte, prosím, svojho miestneho predajcu alebo dodávateľa.

### **[Informácie o likvidácii elektrického a elektronického odpadu v krajinách mimo Európskej únie]**

Tieto symboly platia iba v Európskej únii. Ak si prajete zlikvidovať tento produkt alebo batériu, pre bližšie informácie kontaktujte, prosím, vaše miestne úrady alebo predajcu a informujte sa o správnej metóde likvidácie.



### **Poznámka k symbolu batérie (symbol v strede a dole)**

Tento symbol môže byť použitý v kombinácii s chemickým symbolom. Chemický symbol určuje obsiahnutú chemickú látku v súlade s príslušnými Smernicami ES.

## Magyar

### Tájékoztató felhasználók számára az elhasználtott készülékek, szárazelemek és akkumulátorok begyűjtéséről és ártalmatlanításáról



A termékeken, a csomagoláson és/vagy a kísérő dokumentumokon szereplő szimbólumok azt jelentik, hogy az elhasználtott elektromos és elektronikus termékeket, szárazelemeket és akkumulátorokat az általános háztartási hulladéktól külön kell kezelni. Az elhasználtott készülékek, szárazelemek és akkumulátorok megfelelő kezelése, hasznosítása és újrafelhasználása céljából, kérjük, hogy az ország törvényeinek, valamint a 2002/96/EK és a 2006/66/EK irányelveknek megfelelően juttassa el azokat a kijelölt gyűjtőhelyekre.

E termékek, szárazelemek és akkumulátorok előírászerű ártalmatlanításával Ön hozzájárul az értékes erőforrások megóvásához, és megakadályozza az emberi egészség és a környezet károsodását, amit egyébként a hulladékok nem megfelelő kezelése okozhat.

Az elhasználtott termékek, szárazelemek és akkumulátorok begyűjtésével és újrafelhasználásával kapcsolatban, kérjük, érdeklődjön a helyi közösségénél, a területi hulladékártalmatlanító szolgálatnál vagy abban az üzletben, ahol a termékeket vásárolta. E hulladékok szabálytalan elhelyezését a nemzeti jogszabályok büntethetik.



#### Az Európai Unió üzleti felhasználói számára

Ha az elektromos vagy elektronikus berendezésétől meg kíván szabadulni, kérjük, további tájékoztatásért forduljon a forgalmazójához vagy a szállítójához.

#### [Hulladékkezelési tájékoztató az Európai Unión kívüli egyéb országokban]

Ezek a szimbólumok csak az Európai Unióban

érvényesek. Ha meg kíván szabadulni a termékektől, kérjük, lépjen kapcsolatba a helyi hatóságokkal vagy a kereskedővel, és kérdezze meg őket a hulladékéltelhelyezés megfelelő módjáról.



Cd

#### Megjegyzés a szárazelem- és akkumulátor-szimbólummal kapcsolatban (a két alsó szimbólumpélda):

Ezek a szimbólumok kémiai szimbólummal együtt alkalmazhatók. Ebben az esetben teljesíti az EU irányelvnek vegyi anyagra vonatkozó követelményét.

## Română

### Informații pentru utilizatori privind colectarea și debarasarea echipamentelor vechi și a bateriilor uzate



Aceste simboluri, de pe produse, ambalajele acestora și/sau documentele însoțitoare, au semnificația că produsele electrice și electronice uzate și bateriile nu trebuie amestecate cu deșeurile menajere generale. În scopul aplicării unui tratament corespunzător, recuperării și reciclării produselor și bateriilor uzate, vă rugăm să le predați la punctele de colectare destinate, în concordanță cu legislația națională și directivele 2002/96/CEE și 2006/66/CEE.

Prin eliminarea corectă a acestor produse și a bateriilor uzate veți contribui la salvarea unor resurse valoroase și la prevenirea oricărui efecte potențial negative asupra sănătății umane și a mediului înconjurător, care, în caz contrar ar putea fi cauzate prin manipularea necorespunzătoare a deșeurilor.

Pentru informații suplimentare privind colectarea și reciclarea aparatelor vechi și a bateriilor, vă rugăm să contactați autoritățile locale, firmele de salubritate sau unitatea de la care ați achiziționat produsele. Pentru eliminarea incorectă a acestui tip de deșeuri se pot aplica amenzi, în conformitate cu legislația

națională.



**Pentru utilizatorii comerciali din Uniunea Europeană**  
Dacă doriți să vă debarasați de echipamente electrice și electronice, vă rugăm să contactați distribuitorul sau furnizorul dumneavoastră pentru mai multe informații.

**[Informații privind eliminarea deșeurilor în țări din afara Uniunii Europene]**

Aceste simboluri sunt valabile numai în Uniunea Europeană. Dacă doriți să eliminați acest tip de produse uzate, vă rugăm să contactați autoritățile locale sau distribuitorul și să aflați metoda corectă de eliminare.



Cd

**Notă privitoare la simbolul pentru baterii (mai jos, două exemple de simboluri):**  
Acest simbol se poate folosi în combinație cu un simbol chimic. În acest caz, sunt îndeplinite prevederile directivei privind substanța chimică respectivă.

## Türkçe

### Eski Ekipman ve Pillerin Toplanması ve Elden Çıkarılması konusunda Kullanıcılar için Bilgiler



Ürünler, ambalaj ve/veya ekli belgeler üzerindeki bu semboller kullanılmış elektrik ve elektronik ürünlerin ve pillerin genel ev atığı ile karıştırılmaması gerektiğini ifade eder.

Eski ürünlerin ve kullanılmış pillerin uygun kullanımı, düzeltimi ve geri dönüşümü için, lütfen onları ulusal yasalarınıza ve 2002/96/EC ve 2006/66/EC yönergelerine uygun toplama noktalarına götürün. Bu ürünleri ve pilleri doğru bir şekilde elden çıkarmak suretiyle, değerli kaynakların korunmasına ve uygunsuz atık işlemleri nedeni ile insan sağlığı üzerinde oluşabilecek her türlü muhtemel olumsuz etkinin önlenmesine yardım edeceksiniz.  
Eski ürünlerin ve pillerin toplanması ve geri kazanılması

hakkında daha fazla bilgi için, lütfen ilgili yerel yetkililer, atık işleme merkezleri veya ürünleri satın aldığınız satış noktası ile temas kurun.

Bu atıkların hatalı olarak elden çıkarılması durumunda ulusal yasalara göre cezalar uygulanabilir.



**Avrupa Birliğindeki ticari kullanıcılar için**

Eğer elektrik ve elektronik ekipmanı ıskartaya çıkarmayı arzu ediyorsanız, daha fazla bilgi için lütfen yetkili servis veya satıcınız ile temas kurun.

**[Avrupa Birliği dışındaki diğer ülkelerde elden çıkarma konusundaki bilgiler]**

Bu semboller sadece Avrupa Birliğinde geçerlidir. Eğer bu malları ıskartaya çıkarmayı arzu ediyorsanız, lütfen yerel yetkilileriniz veya bayileriniz ile temas kurun ve doğru elden çıkarma metodunu sorun.



Cd

**Pil sembolü için not (alttaki sembol örnekleri):**

Bu sembol, kimyasal bir sembol ile bağlantılı olarak kullanılabilir. Bu durumda ilgili kimyasal Yönerge ile düzenlenen gereksinimlere uyum sağlanır.









Panasonic Electric Works Wanbao (Guangzhou) Co., Ltd.  
<http://panasonic.net>